

3224Q 시리즈 사용자 매뉴얼

Contents

01. 안전을 위한 주의사항	2p
1-1) 전원 관련 주의사항	
1-2) 설치 시 주의사항	
1-3) 모니터 사용 시 주의사항	
1-4) 모니터 청소 시 주의사항	
02. 구성품 및 간편설치	5p
2-1) 구성품 확인하기	
2-2) 받침대 조립하기	
2-3) 각도 조절	
2-4) 모니터 단자 설명	
2-5) 컴퓨터와 모니터 연결하기	
03. 해상도 및 화면 주사율 설정하기	9p
3-1) 지원 해상도	
3-2) 최적 권장 해상도	
3-3) Window 10,11에서의 해상도 설정방법	
04. 화면 조정하기	12p
4-1) OSD 버튼	
4-2) OSD 메뉴 안내	
4-3) HDR 사용하기	
05. 화면 선명하게 보는 방법	18p
5-1) HDMI 연결 시 선명하게 보는 방법	
5-2) 화면 선명하게 보는 방법	
06. Adaptive Sync 사용하기	22p
6-1) Adaptive Sync 사용하기	
07. 노트북 연결하기	24p
7-1) 확장 화면 사용하기	
7-2) 복제 화면 사용하기	
7-3) 듀얼 모니터 위치 변경하는 방법	
7-4) 주 모니터 변경	
08. 문제 발생 시 해결방안	28p
09. A/S 처리 절차 안내	29p
10. 폐가전 처리	31p
11. 알파스캔 서비스 보증 안내	32p
12. 보증안내(보증서 재증)	34p

01. 안전을 위한 주의사항

1-1) 전원 관련 주의사항

- 경고** 전원 케이블이 손상, 변형된 경우 사용하지 마세요.
- 경고** 전원 콘센트는 다른 전자 제품 특히, 전기 사용량이 많은 전열기 등의 제품과 함께 사용하지 마시고, 반드시 접지된 정격 전압의 콘센트에서 사용하세요.
- 경고** 젖은 손으로 전원 케이블을 만지지 마시고, 전원 케이블에 물기가 있는 경우 충분히 닦아 건조한 후 사용하세요.
- 경고** 전원 케이블을 콘센트에 연결할 때는 흔들리지 않도록 끝까지 정확히 꽂아 주시고, 전원 케이블을 제거할 때에는 반드시 플러그 부분을 잡고 분리해 주세요.
- 경고** 전원 케이블 및 근처에는 전열기 등의 제품을 보관, 사용하지 마세요.
- 경고** 전원 케이블은 당사에서 제공하는 정품만 사용하세요.
- 경고** 주 전원 차단장치는 전원코드이며, 이 차단장치는 쉽게 조작할 수 있는 위치에 있어야 합니다.

1-2) 설치 시 주의사항

- 경고** 밀폐된 공간이나 통풍이 나쁜 공간에는 설치하지 마시고, 설치 시 적정 여유 공간(최소 10cm 이상)을 확보해 주세요.
- 경고** 바닥이 불안정하거나 어린이가 만질 수 있는 높이, 장소에는 설치하지 마세요.
- 경고** 먼지, 습기, 연기가 많은 곳과 직사광선이 노출된 곳, 물이 튈 수 있는 창가, 전열기 등 뜨거운 물건 가까이에 설치하지 마세요.
- 경고** 자석 및 스피커, 고압선 등 자성이 있는 물체 근처에 설치하지 마세요.
- 경고** 모니터를 설치하거나 이동할 때 반드시 모니터 전원을 끈 후 모든 케이블을 분리해 주시고, 이동 및 설치 시 충격이 발생하지 않도록 주의해 주세요.
- 주의** 모니터 패널을 앞으로 향하게 한 후 두 손으로 꼭 쥐고 운반해 주세요.
- 주의** 사람이 이동하거나 모니터 사용 중 케이블이 방해되지 않도록 설치해 주세요.
- 주의** 제품 포장재 및 방습제, 구성품 등은 어린이의 손이 닿지 않도록 보관해 주세요.

1-3) 모니터 사용 시 주의사항

- 경고** 절대 모니터를 분해, 수리, 개조하지 마세요.
- 경고** 모니터에서 이상한 소리, 타는 냄새, 연기가 나는 경우 즉시 전원 케이블을 분리한 후 사용을 중단하고, AS를 이용해 주세요.
- 경고** 모니터를 떨어뜨리는 등 케이스가 파손된 경우 즉시 전원 케이블을 분리한 후 AS를 이용해 주세요.
- 경고** 노출된 내부 부품으로 인해 감전 등의 사고가 발생할 수 있습니다.
- 경고** 모니터의 흡, 환기구 등에 이물질질을 삽입하지 마세요.
- 경고** 만약 물기가 유입된 경우 즉시 전원 케이블을 분리한 후 AS를 이용해 주세요.
- 경고** 어린아이가 직간접적으로 영향을 미칠 수 있는 곳에는 설치, 사용하지 마세요.
- 경고** 모니터 위, 근처에는 물기가 있거나 무거운 물체, 환기를 방해하는 물체는 보관하지 마세요.
- 주의** 번개가 치는 날에는 콘센트에서 전원 케이블을 분리해 주세요.
- 주의** 모니터 방향, 각도 조절 시 모니터 좌우를 손으로 잡고 적당한 힘으로 움직여 주세요.
- 주의** 오랜 시간 고정된 화면으로 사용 시 잔상 또는 얼룩이 발생할 수 있습니다.
- 주의** 절전 모드, 화면보호기 등을 통해 적절히 화면이 변경될 수 있도록 해주세요.
- 주의** 장시간 사용하지 않을 경우 콘센트에서 전원 케이블을 분리해 주세요.
- 주의** 너무 가까이에서 화면을 시청하거나 오랜 시간 연속으로 사용하지 마세요.
시력이 나빠질 수 있으므로 1시간 사용 시 약 5분 이상 눈을 휴식한 후 사용을 권장합니다.

1-4) 모니터 청소 시 주의사항

- 주의** 청소 전 모니터의 전원을 끄고, 전원 케이블을 분리해 주세요.
- 주의** 깨끗하고 부드러운 마른 극세사 천으로 화면을 닦아 주세요.
- 주의** 화면을 닦으실 때는 강한 힘이 가해지지 않도록 적절한 힘으로 부드럽게 닦아 주세요.
- 경고** 벤젠, 신나, 알코올 또는 계면활성제가 함유된 세제를 사용하지 마시고, **모니터에 직접적으로 물 또는 세척제를 뿌리지 마세요.**
- 주의** 모니터 전용 세척제 사용 시 극세사 천에 적당량을 흐르지 않을 정도로 적셔 사용해 주시고, 청소 후 물기가 남아있지 않도록 깨끗하게 닦아주시기 바랍니다.
- 경고** 반드시 전원을 먼저 끕니다.
- 경고** 이동하기 전에 반드시 모든 케이블을 분리하십시오.
- 주의** 이동 시 모니터에 충격이 가지 않게 하십시오.
- 주의** 제품 박스는 버리지 마십시오. 이동 시에는 박스에 넣어서 이동하시기 바랍니다.
- 주의** 이동 시 모니터에 충격이 가지 않게 하십시오.
- 주의** 패널이 앞으로 향하게 한 후 두손으로 양쪽 사이드를 꼭 쥐고 운반하십시오.

◎ 전원 표시등 / 소비전력

모드	ON 모드	절전 모드	OFF 모드
LED	파란색	오렌지색	꺼짐
소비전력	40W 이하	0.5W	0.5W

※ 모니터에서 전원코드를 분리해야 소비전력이 0W가 됩니다.
모든 지역에서 사용할 수 있습니다.

※ 파손주의사항 ※

전면부 패널은 충격에 약해 파손위험이 있으므로 손가락으로 패널을 잡지 않도록 주의해 주시기 바랍니다.
메모보드 사용시 모니터 정면이 아닌 후면부착을 권장드리며 탈부착에 주의해 주시기 바랍니다.



02. 구성품 및 간편설치

본 제품을 설치하기 전에 반드시 본 설명서 “안전을 위한 주의사항”을 숙지하여 주십시오.

2-1) 구성품 확인하기



전원 케이블

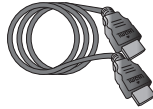

HDMI 케이블



QSG
(간편설치안내문)

다기능스탠드

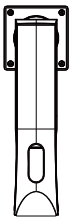

스탠드

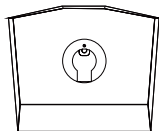

받침대

일반스탠드



스탠드



케이블 홀더



받침대

2-2) 받침대 조립하기

모니터 패널 긁힘을 방지하기 위해 모니터를 부드럽고 평평한 표면에 올린 후 스탠드를 설치해 주세요.
(모니터 패널 부분을 잡고 강제로 빼지 마세요)

다기능스탠드

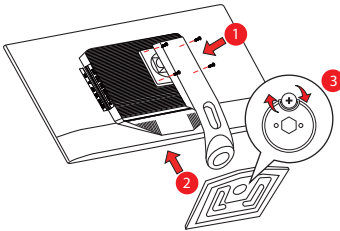

- ① 모니터와 스탠드를 나사로 결합해 주세요.
- ② 받침대를 스탠드에 연결해 주세요.
- ③ 받침대 하단의 나사를 조여 고정해 주세요.

일반스탠드

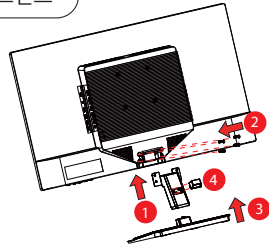

- ① 모니터와 스탠드를 연결해주세요.
- ② 나사를 조여 모니터와 스탠드를 결합합니다.
- ③ 스탠드와 받침대를 딸각 소리가 나도록 결합합니다.
- ④ 케이블 홀더를 조립합니다.

2-3) 각도 조절

패널이 벗겨지는 등 잠재적인 화면 손상을 방지하려면 모니터가 5도 이상 아래로 기울어지지 않도록 주의해 주세요.
모니터의 각도를 조절할 때에 베젤을 잡고 조절하고, 화면을 누르지 않도록 유의해 주세요.

다기능스탠드

높낮이 조절 : 110mm
스위블 : $-65^{\circ} \sim 65^{\circ}$
틸트 : $-3^{\circ} \sim 20^{\circ}$

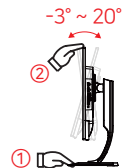
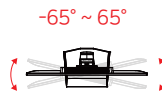
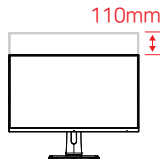

일반스탠드

틸트 : $-4^{\circ} \sim 20^{\circ}$

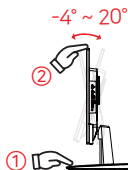

- ① 모니터가 들춰지지 않도록 받침대를 왼손으로 고정해 주세요.
- ② 오른쪽 손바닥으로 모니터 상단 모서리 부분을 위아래로 천천히 움직여 각도를 조절해 주세요.

2-4) 모니터 단자 설명

장치 보호를 위해 PC와 모니터를 끄고 연결합니다.

⚠ 패널을 손가락으로 누르지 마세요. 패널 파손의 원인이 됩니다.

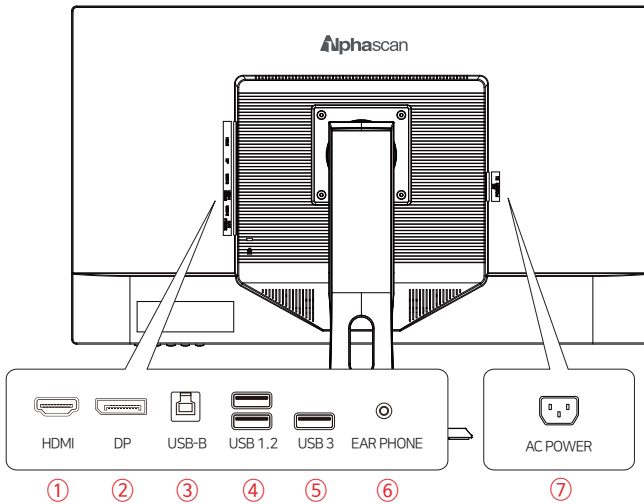

① HDMI : HDMI 케이블을 이용해 외부기기(PC, 노트북, 셋톱박스 등)에 연결합니다.

② DP : DP 케이블을 이용해 외부기기(PC, 노트북 등)에 연결합니다.

③ USB-B 업스트림 : USB A-B 케이블로 모니터와 PC를 연결합니다.

④,⑤ USB-A 다운스트림 : USB 허브 단자로 마우스 /키보드 /USB 메모리를 연결하여 사용합니다.

※ USB 허브를 사용하기 위해 USB A-B 케이블로 ③번과 PC를 연결해주세요 (USB단자 전압: 5V 900mA)

⑥ EAR PHONE : 이어폰 또는 외부 스피커를 연결합니다.

⑦ 전원 : 동봉된 전원 케이블을 연결합니다.

■ USB A-B 케이블 무상 신청 방법

알파스캔 홈페이지(www.alphascan.co.kr) 접속 → 회원가입 후 로그인 → 고객지원 → 케이블 신청

2-5) 컴퓨터와 모니터 연결하기

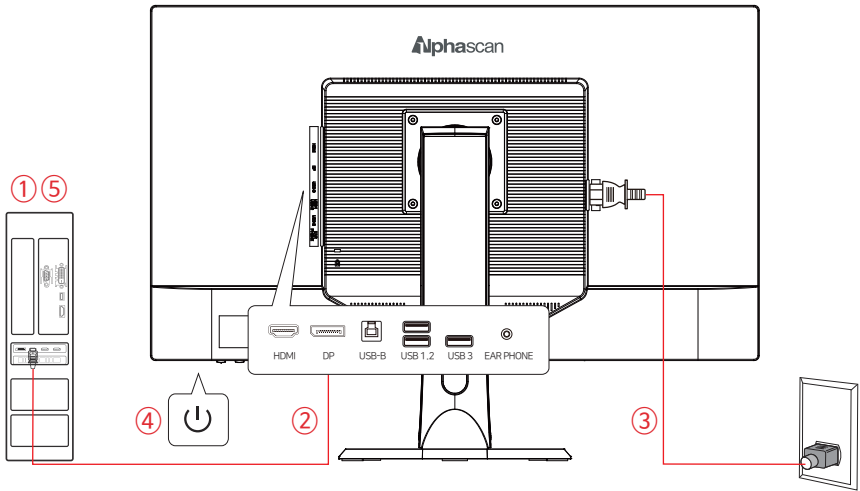

- ① 컴퓨터 및 모니터 전원을 OFF 하세요.
- ② 컴퓨터 단자에 맞는 케이블을 모니터와 1:1 연결하세요. (HDMI or DP 케이블 추천)
- ③ 모니터 전원 케이블을 연결하세요.
- ④ 모니터 전면 우측 하단에 있는 전원버튼을 클릭하세요.
- ⑤ PC 전원 버튼을 클릭하세요.
- ⑥ Window가 부팅되면, 그래픽카드 드라이버가 설치되어 있는지 확인하세요.
(설치가 안되어 있을 경우 그래픽카드 모델명을 검색하여 설치하세요.)
- ⑦ 모니터 권장해상도(2560×1440 @60~100Hz)로 변경하세요. (10 페이지 참조)
- ⑧ 그래픽카드 블랙 휘도 변경하세요. (18 페이지 참조)

03. 해상도 및 화면 주사율 설정하기

보다 나은 화질을 위하여 지원 가능한 모드는 아래와 같으며 다른 비디오 모드로 하실 경우 화질이 보다 만족스럽지 않거나 화면이 출력되지 않을 수 있습니다.
보다 쾌적한 사용을 위해 권장해상도로 사용을 권해 드립니다.

해상도란?

화면에 나오는 이미지의 정밀함을 나타내는 자료로 단위는 픽셀(Pixel)입니다.

아래 표의 숫자들은 픽셀의 수를 이야기하며, 예를들어 2560×1440 이라고 하면 가로 2,560개, 세로 1,440개의 픽셀로 모니터에 나타난다는 의미입니다.

3-1) 지원 해상도

해상도	권장해상도
2560×1440	권장
1920×1080	○
1600×900	○
1280×1024	○
1280×800	○
1024×768	○
800×600	○
640×480	○

3-2) 최적 권장 해상도

단자	권장해상도	수직주사율
DP	2560×1440	60~100Hz
HDMI	2560×1440	60~100Hz

03. 해상도 및 화면 주사율 설정하기

3-3) Windows 10, 11에서의 해상도 설정방법

컴퓨터 사용을 위해 모니터와 컴퓨터를 연결합니다. (권장해상도 2560x1440 @60~100Hz)

※ 단자별 권장해상도

단자	권장해상도	수직주사율
DP	2560×1440	60~100Hz
HDMI	2560×1440	60~100Hz

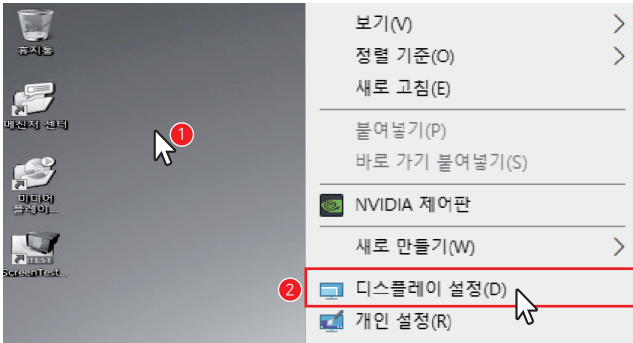

① 바탕화면에서 마우스 오른쪽 클릭 → ② [디스플레이 설정] 클릭 →

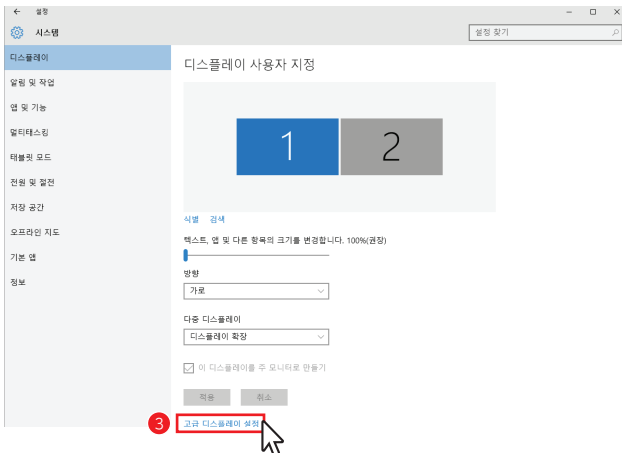

③ [고급 디스플레이 설정] →

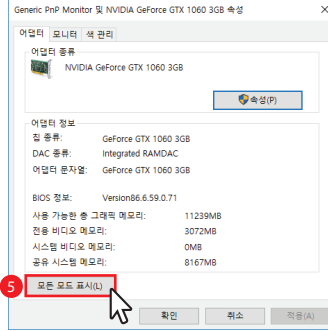
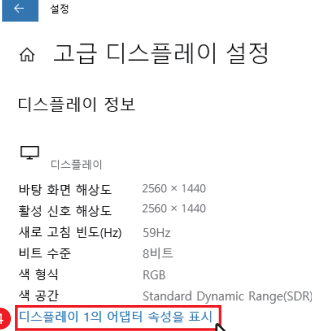

④ [디스플레이 어댑터 속성을 표시] → ⑤ [모든 모드 표시] →

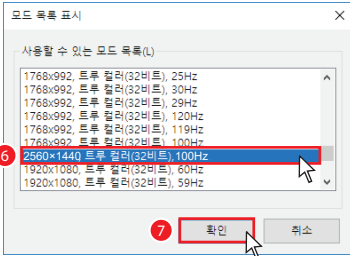

⑥ [2560 × 1440 @100Hz] → ⑦ [확인]

04. 화면 조정하기

4-1) OSD 버튼

OSD 버튼을 조작하여 모니터 설정을 변경할 수 있습니다

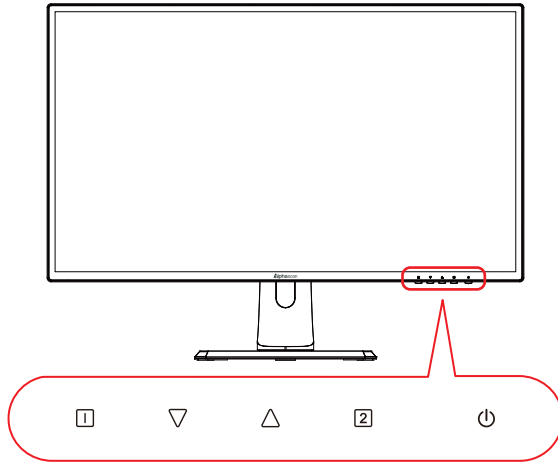

①	MENU 켜기 / 끄기
▽	방향 ↓ / 감소 / Low blue
△	방향 ↑ / 증가 / 조준선
②	입력선택
⏻	전원

4-2) OSD 메뉴 안내

메뉴에서 다양한 설정 변경이 가능합니다.

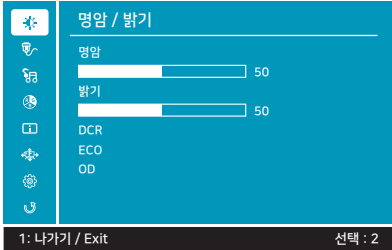

1) 명암 / 밝기

- 명암 : 화면 명암을 조정
- 밝기 : 화면 전체를 밝게 또는 어둡게 조절
- DCR (동적명암비) : 백라이트를 활용하여 명암비를 높여줌
- ECO : 소비 전력을 낮추는 예코 모드
- OD : 오버드라이브. 응답 시간을 조정

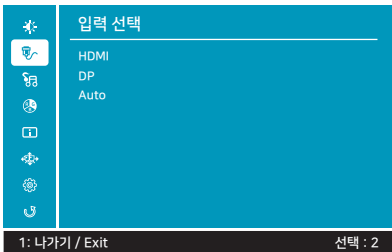

2) 입력 선택

- HDMI / DP / Auto
: 모니터 입력 신호를 선택

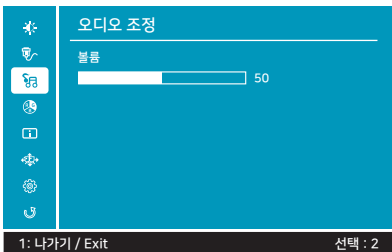

3) 오디오 조정

- 볼륨 : 볼륨을 조정

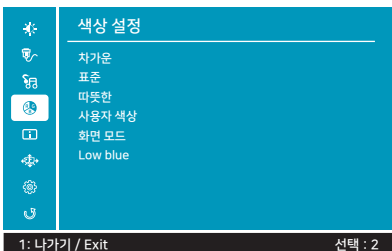

4) 색상 설정

- 차가운 / 표준 / 따뜻한 / 사용자 색상
: 모니터 화면 색상을 조절
- 화면 모드
: 표준 / 게임 / 영화 / 풍경 / 문서
- Low blue
: 청색광을 감소시키는 기능 (끄기 / 1 / 2 / 3단계)

04. 화면 조정하기

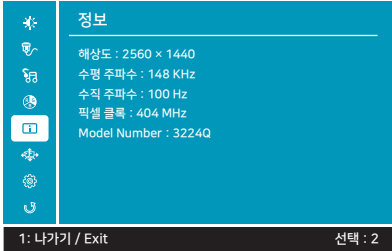

5) 정보

- 현재 모니터 상태 표시

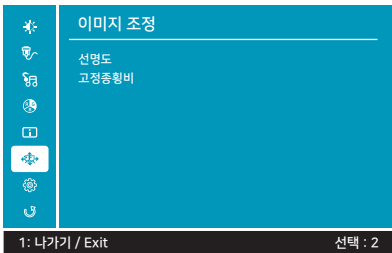

6) 이미지 조정

- 선명도 : 선명도를 조정

- 고정중횡비 : 전체화면 / 4:3

※ 4:3 해상도(1024×768, 1280×1024 등)에서만 활성화되며 Adaptive Sync가 켜져 있으면 비활성화 됨

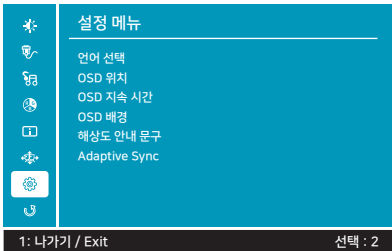

7) 설정 메뉴

- 언어 선택 : OSD 언어를 선택

- OSD 위치 : OSD 메뉴의 위치 조절

- OSD 지속 시간 : OSD 메뉴의 지속 시간을 조절

- OSD 배경 : OSD 메뉴의 배경 조절

- 해상도 안내 문구

- Adaptive Sync : 수직 동기화 기능

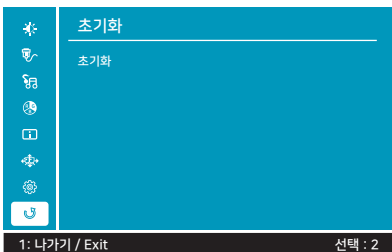

8) 초기화

- OSD 설정을 초기화

4-3) HDR 사용하기

HDR 기능이란?

HDR 기술은 복수의 영상을 촬영한 뒤 이를 합성해 명암비를 보정하여 밝은 부분은 밝게, 어두운 부분은 더 어둡게 표현해주는 기술을 말합니다.

HDR 사용하는 방법

- 1) [HDMI, DP 케이블] 연결하기
- 2) 해상도 변경하기(10p 참조). QHD제품은 2560x1440@60Hz를 권장합니다.
- 3) [NVIDIA 그래픽카드] 설정
 - ① [마우스 오른쪽 버튼] 클릭 → ② [NVIDIA 제어판] → ③ [해상도 변경] → ④ [NVIDIA 컬러 설정 사용] 선택 → ⑤ [색상 수] 변경하기

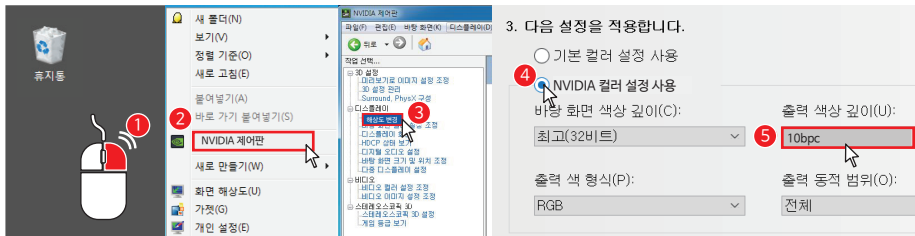

04. 화면 조정하기

4) Windows HDR 설정하기

- ① [마우스 오른쪽 버튼] 클릭 → ② [디스플레이 설정] 선택 → ③ [HDR 사용] '켄'으로 변경하기 →
- ④ [HDR 사용] 항목 클릭 → ⑤ [SDR 콘텐츠 밝기] 변경

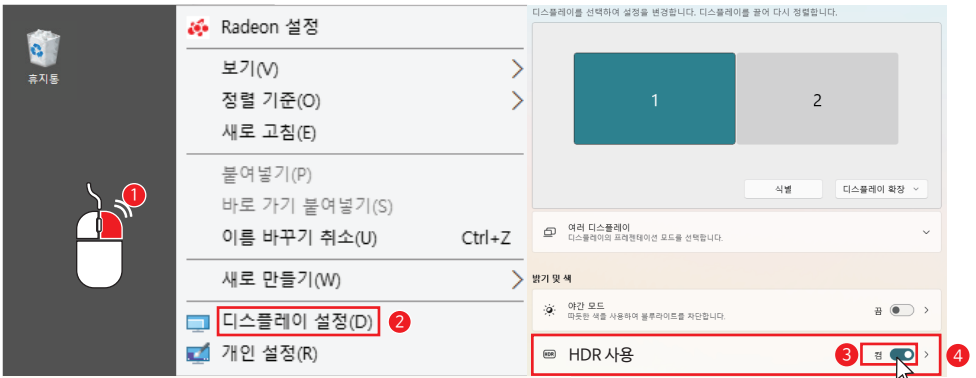

SDR 콘텐츠 밝기

이 장을 조정하려는 디스플레이로 이동한 다음, SDR 콘텐츠의 밝기가 원하는 방식으로 표시될 때까지 슬라이더를 끄세요.

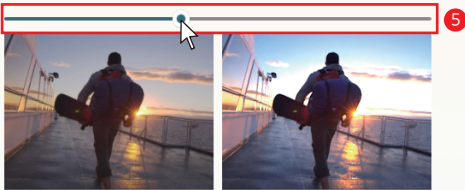

SDR 콘텐츠

HDR 콘텐츠(비고용)

5) HDR 동영상 시청하기

- ① 인터넷은 '크롬'에서 Youtube'만 HDR이 플레이 됩니다.
- ② HDR 동영상 플레이어 - HDR 코덱 이 있는지 확인하세요. (ex, HDR 동영상을 지원하는 플레이어 - VLC Player)

6). PC HDR 게임 설정

게임을 실행하여, 게임 설정 부분에서 [HDR 메뉴를 'ON']으로 변경하세요.

7). PS4 HDR 설정

- ① [설정] 메뉴 이동하기 → ② [사운드와 화면] 메뉴 이동하기 → ③ [영상 출력 설정] 메뉴 이동하기 →
- ④ HDR 항목에서 ['꺼짐'을 '자동']으로 변경 → ⑤ HDR 게임 실행 → ⑥ [게임 속 HDR 메뉴를 '켜기']로 변경

※ 주의사항

- ① Windows 10 OS의 1803 버전부터, HDR 지원합니다.
- ② HDR 지원 그래픽카드 - NVIDIA 1000 시리즈 이상, AMD RX 시리즈 이상
- ③ PC의 경우, "그래픽카드 + 모니터 + 동영상 플레이어 + HDR 제작 동영상" 4가지 모두 HDR이 지원되어야 HDR 영상을 시청할 수 있습니다.
- ④ Windows 바탕화면은 HDR 지원하지 않기 때문에 밝기가 어두워지거나 색상이 바래 보일 수 있습니다.

※ HDR 사용 시 주의사항

HDR 기능은 HDR로 촬영된 영상 또는 HDR로 개발된 게임인 경우와 같이 사용하는 것이며,
일반적인 PC 바탕화면, 인터넷 화면, 문서 작업은 HDR 기능이 없으므로 HDR OFF 하여 사용하세요.

05. 화면 선명하게 보는 방법

5-1) HDMI 연결 시 선명하게 보는 방법

특정 비디오카드 HDMI 기본 밝기 값이 밝게되어 화면이 흐리게 보이실 경우 아래와 같이 변경하세요.
(www.alphascan.co.kr → 고객센터 → FAQ 참조)

• AMD 그래픽카드 설정방법

- ① 바탕화면 마우스 오른쪽 클릭 → ② [AMD Radeon Software] 클릭 → ③ 우측 상단 [톱니 아이콘(설정)] 클릭 →
- ④ 좌측 상단 [디스플레이] 탭 클릭 →
- ⑤ 픽셀 형식에서 [YCbCr 4:4:4 픽셀 형식] 또는 [RGB 4:4:4 픽셀 형식 PC표준(전체 RGB)]로 변경

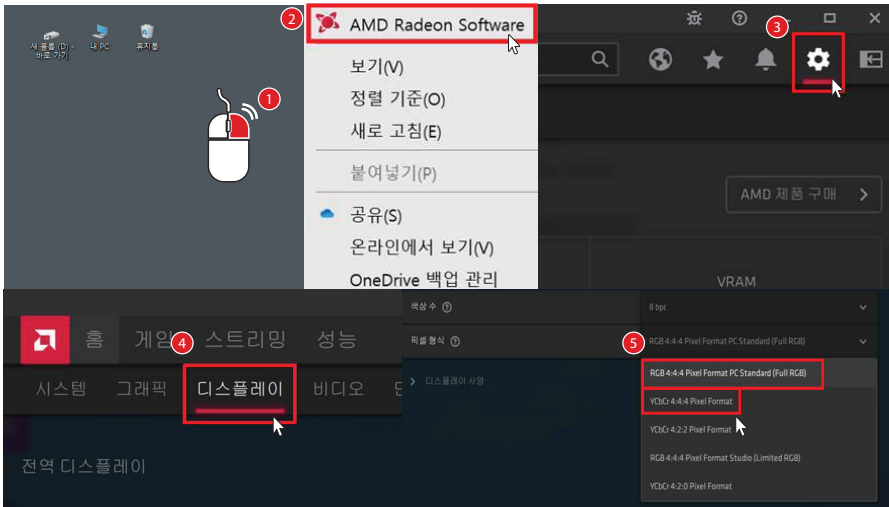

● NVIDIA 그래픽카드 설정 방법

- ① 바탕화면 마우스 우클릭 → ② [NVIDIA 제어판]클릭 → ③ [해상도 변경] 클릭 →
- ④ [NVIDIA 컬러 설정 사용]선택 → ⑤ 출력 색 형식에서 [YCbCr 4:4:4] 또는 [RGB 전체] 선택 →
- ⑥ 출력 동적 범위 [전체]로 변경 → ⑦ [적용] 클릭

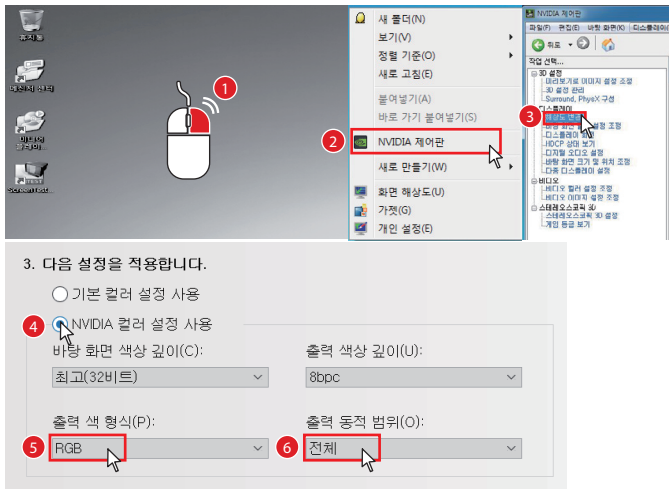

05. 화면선명하게 보는 방법

● 인텔 그래픽카드 설정 방법

Windows 10, 11의 경우 인텔 그래픽 제어 센터가 설치되어 있지 않아,
"인텔 그래픽 제어센터 앱" 다운로드 후 설정할 수 있습니다.

- ① Windows 하단 작업표시줄 검색창에 [인텔 그래픽 제어센터 앱] 검색 → ② [Windows에 설치] 클릭 →
- ③ [다운로드] 설치 후 [열기] 클릭

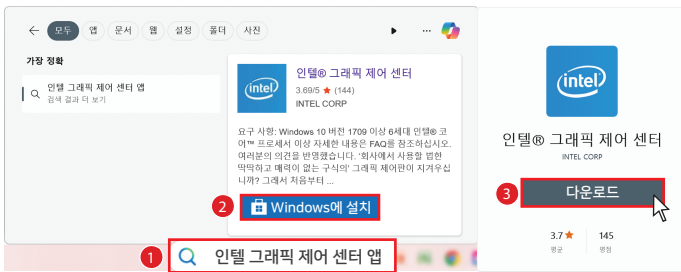

- ④ 오른쪽 [디스플레이] 항목 - [일반] 탭 - 하단 [색 형식]을 [YCBCR_444]로 변경



5-2) 화면 선명하게 보는 방법

① 바탕화면 좌측 하단 돋보기 클릭 → ② ClearType 검색 → ③ ClearType 텍스트 조정 클릭

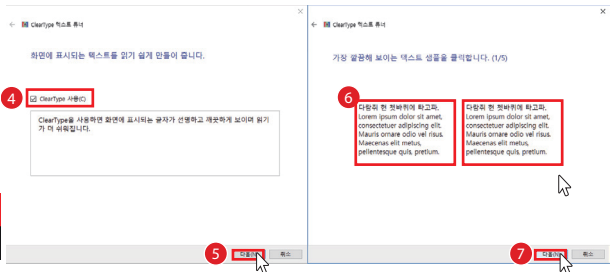
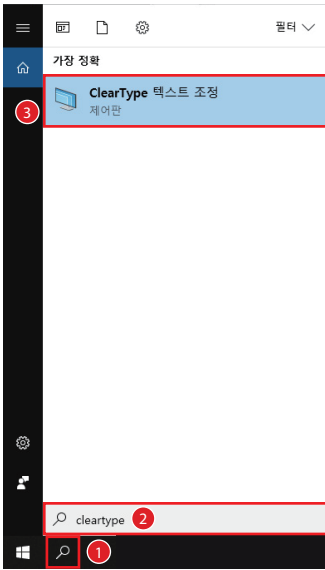

④ ClearType 사용 체크 → ⑤ 다음 클릭 → ⑥ 가장 깔끔해 보이는 텍스트 샘플 클릭 → ⑦ 다음 클릭 → ⑧ 가장 깔끔해 보이는 텍스트 샘플을 클릭 → ⑨ 다음 클릭 → ⑩ 마침 클릭

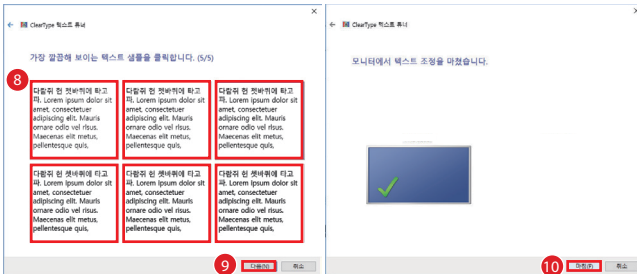

06. Adaptive Sync 사용하기

6-1) Adaptive Sync 사용하기

Adaptive Sync이란?

모니터와 그래픽카드가 수직 동기화하여 티어링, 깜박임, 흔들림을 감소시키는 기능입니다.

Adaptive Sync 사용하는 방법

- ① PC와 모니터를 DP 케이블로 연결 (DP 단자만 사용 가능한 기능)
- ② 해상도 및 주사율을 2560x1440 @100Hz로 변경
- ③ 모니터 OSD에서 [Adaptive Sync]를 [ON]으로 변경
- ④ 바탕화면 마우스 우클릭 → ⑤ [NVIDIA 제어판] 클릭

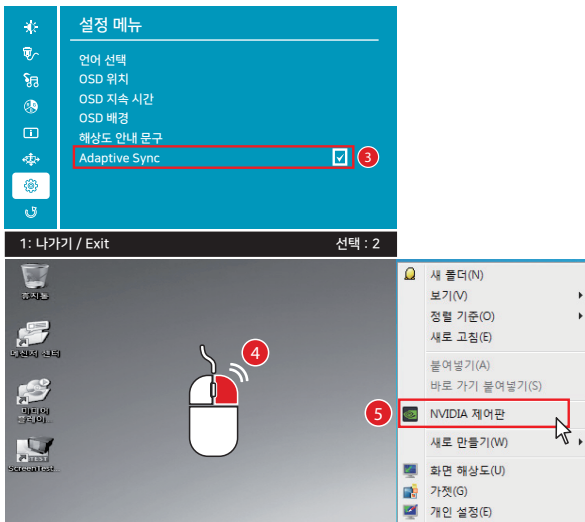

- ⑥[G-SYNC 설정] 클릭 → ⑦[G-SYNC, G-SYNC 호환 활성화]와 [전체 화면 모드로 활성화] 클릭 → ⑧[선택한 디스플레이 모드에 대한 설정 활성화] 클릭 → ⑨ [적용] 클릭

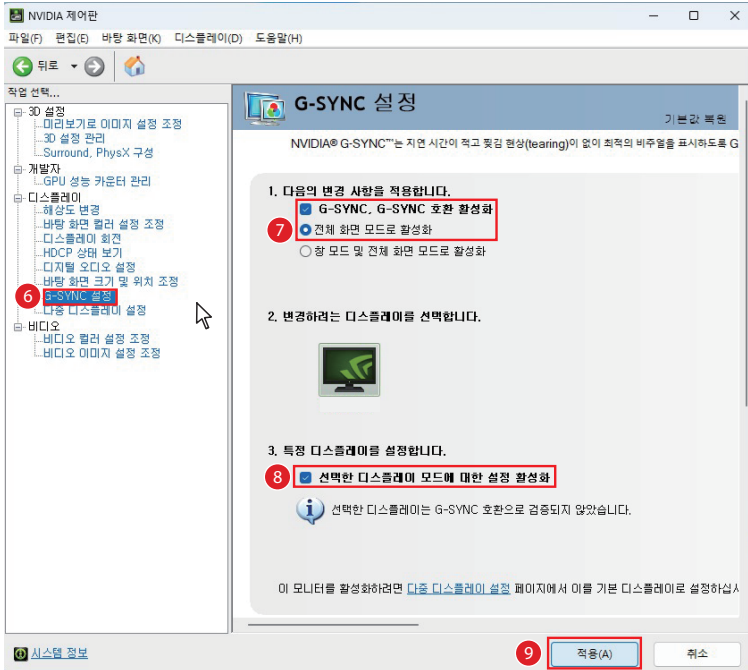

문제 해결

※ 사용 환경에 따라 일부 게임에서 화면 깜박임, 떨림, 잔상이 발생할 수 있습니다. 이 경우 off 하여 사용하세요.

07. 노트북 연결하기

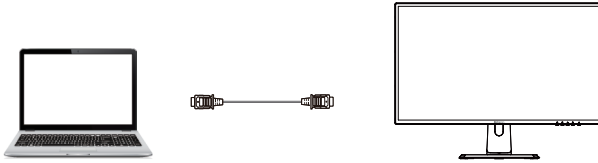

노트북 연결 : HDMI 또는 DP 케이블을 노트북과 모니터 단자에 연결합니다.

7-1) 확장 화면 사용하기

확장 화면은 다중 작업을 위해 서로 다른 화면을 2개로 사용하는 것이며, 두개의 모니터를 붙여서 마치 하나처럼 사용할 수 있는 기능입니다(아래 그림 참조) 확장 화면은 워드나 엑셀 등을 작업할 때 편리한 환경을 제공합니다(한쪽 노트북에 인터넷을 띄우고 한쪽 모니터로 엑셀이나 워드 등을 작업을 합니다). 또한 확장 화면 기능은 각각의 모니터(노트북)의 크기에 맞게 화면의 해상도와 색상을 각각 다르게 설정해 사용할 수 있습니다.

※ 참고사항 : 보다 상세한 확장 화면 설정방법은 사용하는 노트북 컴퓨터 사용 설명서를 참조하십시오.
: 확장 모니터 해상도가 최적해상도가 아닐 경우 화면의 선명도가 떨어질 수 있습니다.

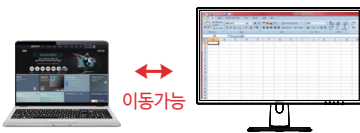

노트북에서 인터넷 창을 띄우고 모니터에서 워드나 엑셀 등의 작업을 합니다. 두개의 화면이 하나로 연결되어 작업창을 두 모니터 안에서 자유롭게 이동할 수 있습니다.

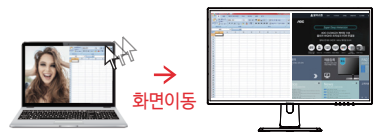

노트북 LCD 창에서 워드, 엑셀, 인터넷 창의 제목 바(표시 부분)를 클릭한 상태에서 드래그하여 모니터 쪽으로 옮기면 창이 따라서 이동합니다.

● Windows 10, 11에서 확장 화면 설정방법

- ① 바탕화면 [마우스 오른쪽 버튼] 클릭 → ② [디스플레이 설정] 선택 → ③ [다중 디스플레이 메뉴] →
- ④ [디스플레이 확장] 선택 → ⑤ [적용] 클릭

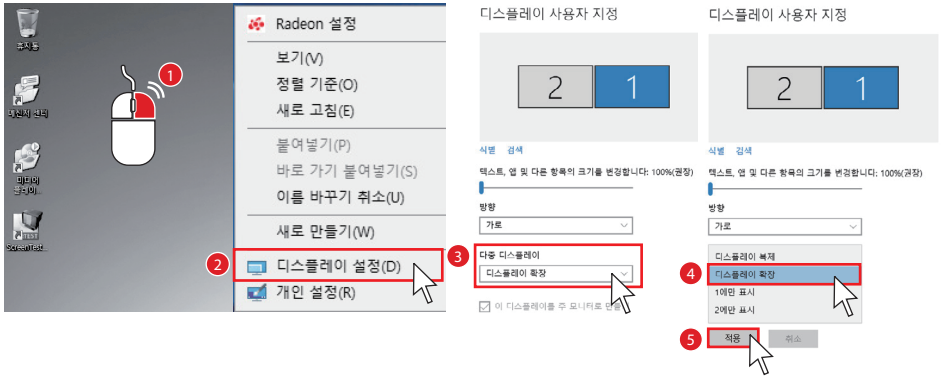

7-2) 복제 화면 사용하기

복제 화면은 두개의 모니터가 같은 화면을 나타내는 기능으로 확장 화면의 반대라고 보시면 됩니다. 그렇기 때문에 한 쪽 모니터의 그림이나 인터넷 등을 움직이면 다른 쪽에 있는 모니터도 같이 움직이게 됩니다. (아래 그림 참조) 복제 화면은 발표나 회의 등의 업무에서 발표자가 작은 모니터로 움직이면 큰 모니터로 사람들이 동일하게 보는 등의 업무에서 효율적입니다.

※ 주의사항 : 본 모니터와 노트북 화면이 동일한 해상도가 되므로 본 모니터의 화면의 선명도가 최적 해상도가 아닐 경우 화면의 선명도가 떨어질 수 있습니다.



노트북 화면에서 나오는 화면이 모니터에서도 동일하게 나옵니다.

● Windows 7 & 8 & 10에서 확장 화면 설정방법

- ① 바탕화면 [마우스 오른쪽 버튼] 클릭 → ② [디스플레이 설정] 선택 → ③ [다중 디스플레이 메뉴] →
- ④ [디스플레이 복제] 선택 → ⑤ [적용] 클릭

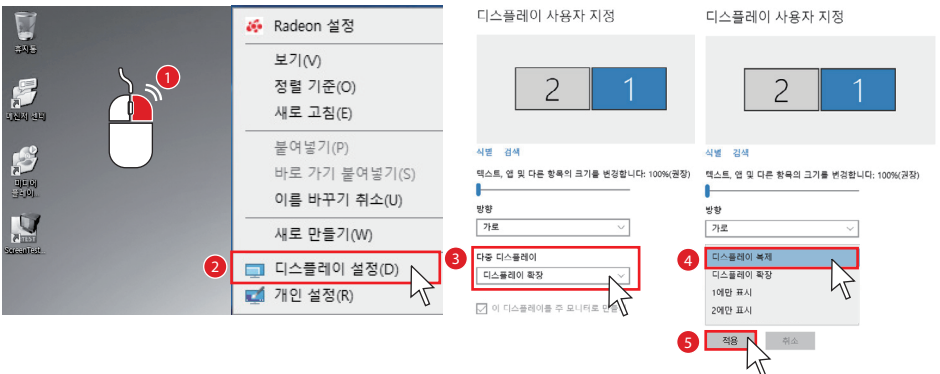

7-3) 듀얼 모니터 위치 변경하는 방법

① 바탕화면 [마우스 오른쪽 버튼] 클릭 → ② [디스플레이 설정] 선택 → ③ 사용하기 편리한 디스플레이 위치로 드래그 →

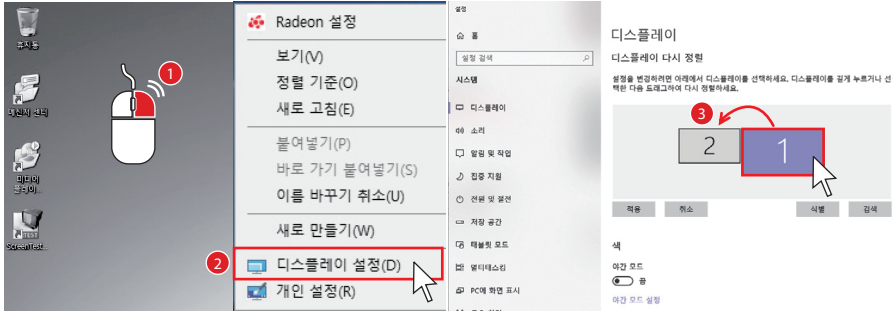

④ 1번 디스플레이 선택 후 해상도 변경 → ⑤ 2번 디스플레이 선택 후 해상도 변경 → ⑥ [적용] 클릭

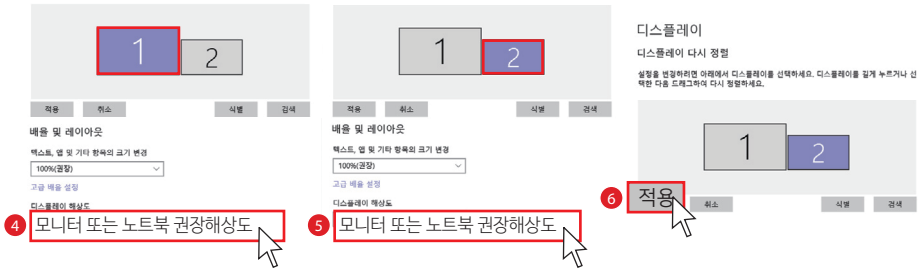

7-4) 주 모니터 변경

① 바탕화면 [마우스 오른쪽 버튼] 클릭 → ② [디스플레이 설정] 선택 → ③ 2번 디스플레이 선택 후 →
④ 다중 디스플레이 메뉴에서 [디스플레이 확장] 선택 → ⑤ [이 디스플레이를 주 모니터로 만들기] 선택



08. 문제 발생 시 해결방안

화면이 나오지 않아요.	전원 케이블의 연결 상태를 확인합니다.
[신호없음] 메시지가 나타나요.	제품과 PC의 케이블 연결상태를 확인합니다. 제품과 연결된 기기의 전원이 켜져 있는지 확인합니다.
전원 표시등이 꺼져 있어요.	전원 케이블이 올바르게 연결되어 있는지 확인합니다.
글자가 흐릿해요.	디스플레이 설정에서 Clear Type 테스트 조정 항목을 변경해보세요.
화면이 떨리는 것처럼 보여요.	모니터를 권장 해상도(2560×1440)로 변경합니다. 그래픽 드라이버를 최신 버전으로 업그레이드 해주시기 바랍니다.
화면이 너무 밝아요.	OSD 메뉴 설정에서 밝기와 명암을 조정 해보세요.
화면이 너무 어두워요.	OSD 메뉴 설정에서 밝기와 명암을 조정 해보세요.
화면의 색상이 일정하지 않아요.	OSD 메뉴 설정에서 색상설정 메뉴를 조정 해보세요.
동영상 재생 시 뚝뚝 끊어져서 재생되는 것처럼 보여요.	대용량, 고화질 동영상 재생 시 일부 플레이어에서는 동영상이 끊기는 것처럼 보일 수 있습니다. KM 플레이어에서 확인해 보시기 바랍니다.
소리가 나오지 않아요.	OSD 메뉴 설정에서 소리의 음량을 확인해 보시기 바랍니다. 음소거 상태를 확인해 보시기 바랍니다.
PC 부팅 시 ‘삐삐삐’ 소리가 울려요.	PC 문제로 PC 점검을 받아보시기 바랍니다.

09. A/S 처리 절차 안내

증상 확인

제품 이상 발생시 www.alphascan.co.kr → FAQ의 유사 내용 확인

A/S 신청
접수 및 상담

고객지원센터 1544-7734로 전화하여 이상증상 상담 및 접수
www.alphascan.co.kr → 질문과 답변 게시판에 접수

A/S
의뢰 및 반송

1) 방문(내방) A/S

서울특별시 강서구 허준로 217(가양동) 가양테크노타운 2층 202
(www.alphascan.co.kr → 회사소개 → 찾아오시는 길 참조)

2) 택배 A/S

서울특별시 강서구 허준로 217 (가양동) 가양테크노타운 2층 202
우편번호 : 07531

1544-7734
택배예약 신청



택배기사 방문 A/S
제품 픽업



서비스 센터
제품 입고

- ※ 포장이 불가능한 경우 : 1544-7734 전화하여 포장자재 신청
- ※ 포장 시 받침대, 케이블은 꼭 분리하여 별도 보관해 주시기 바랍니다.
- ※ 고장 내용을 기록하여 포장 시 동봉하여 주시면 빠른 처리가 될 수 있습니다.
- ※ 연락처, 성함, 주소를 정확히 기재하여 보내주세요. (미기재시 처리 지연)

A/S 의뢰 및
반송

3) 수리 완료 후 100% 테스트 실시, 택배 출고

4) A/S 처리 정보 안내

제품 무상보증 기간 내 택배비용은 서비스 센터에서 부담
단, 무상보증기간 중 고객의 과실로 인한 경우는 고객님의 택배비 부담.

무상보증 기간 경과된 경우, 서비스 관련 비용(기술료, 부품비, 택배비)은 고객님의 부담.

다음과 같은 경우는 무상보증기간 중에도 소정의 서비스 관련비용
(기술료, 부품비, 택배비)은 고객님의 부담합니다.

※ 고객이 취급 부주의로 인한 고장, 손상 및 파손

※ 천재지변에 의한 고장 및 파손

※ 사용설명서에 기재된 사용방법과 주의사항을 지키지 않아 발생한 고장

※ 지정된 전원(전압, 주파수)을 사용하지 않아 생긴 고장

※ 보증기간 내라도 전반적인 분해 청소를 원하거나, 소모품의 교환을 요청하는 경우

※ 당사 지정 수리요원 이외의 사람이 수리하여 제품의 내용을 변경 또는 손상시킨 경우

※ 임의로 모니터를 개조하시는 경우는 서비스 받으실 수 없습니다.

10. 폐가전 처리

폐전자제품은 다음과 같은 회수체계를 거쳐 처리지까지 이동하게 됩니다.



배출방법

- 우리가 사용한 후 버리는 냉장고, 세탁기, TV, 휴대폰, PC 등 전자제품은 그냥 버리면 쓰레기에 불과하지만 이를 모아 재활용하면 소중한 자원이 됩니다.
- 다른 폐기물도 마찬가지로 폐전자제품도 철저한 분리수거를 통해 적절한 절차에 따라 재활용해야 환경도 보전되고 자원으로 다시 쓸 수 있습니다.
- 폐전자제품의 배출방법은 신제품을 구입할 때 판매자를 통해 배출하는 방법과 지방단체를 통하여 배출하는 방법, 협회에 방문수거 요청을 통한 배출 방법이 있습니다.

▣ 방문수거를 이용하여 배출하는 경우(일부지역에 한함)

- 방법 : 폐전자제품 배출시 온라인(<https://15990903.or.kr>) 또는 콜센터(1599-0903)을 통해 배출 등록을 하시고 희망하는 날짜에 배출
- 대상품목 : 냉장고, 세탁기, 에어컨, TV 등 1M 이상의 대형제품
- 대상지역 : 서울특별시, 대구광역시, 대전광역시, 광주광역시(일부 지역), 부산광역시(일부 지역), 경기도(일부 지역)

▣ 지방자치단체(동사무소 등)를 이용하여 배출하는 경우

- 방법 : 신제품을 구입하지 않고 기존에 쓰던 폐전자제품을 배출하고자 할 때에는 해당 지방자치단체의 동사무소 등에 수거 수수료를 납부하고 스티커를 발부받아 지정된 장소와 시간에 배출(유상)

11. 알파스캔 서비스 보증 안내

1) 무상 서비스

품질 보증기간 이내에 "정상적인 사용 상태"에서 발생한 성능, 기능상의 고장인 경우

2) 유상 서비스

1. 품질 보증기간이 경과한 후 발생한 성능, 기능상의 고장인 경우
2. **사용자의 과실 및 부주의로 인한 고장, 손상 및 파손**
3. 사용전원의 이상 및 접속기기 불량으로 인한 고장
4. 지정된 전원(전압, 주파수)을 사용하지 않아 생긴 고장
5. 천재지변(지진, 풍수해, 낙뢰, 해일 등)외 화재, 연해, 동파, 가스피해등에 의한 제품의 고장
6. 임의로 모니터를 개조한 경우
7. 사용설명서에 기재된 사용방법과 주의사항을 지키지 않아 발생한 고장
8. 알파스캔 서비스센터 외 임의의 수리 후 발생한 고장
9. 제품 고장이 아닌 고객 요청에 의한 제품 점검

3) 제품의 보증기간

1. 제품 보증 기간은 보증서에 의하며 소비자가 제품을 정상적인 사용 상태에서 발생한 품질, 성능, 기능 하자에 대하여 당사가 무상으로 수리하겠다고 설정한 기간을 말한다.
2. 제품 보증 기간은 소비자의 구입일자를 기준으로 하며, 구입일자 확인은 구입영수증에 의해서 한다.
3. 구입일자를 확인할 수 없는 경우는 제조번호를 기준으로 하며, 제품의 제조일로부터 3개월을 가산(유통기간반영)하여 구입일자를 적용한다.
4. 다음의 경우는 보증기간이 정상적인 경우의 절반(1/2)으로 단축 적용한다.
 - 영업용도나 영업장에서 사용할 경우 (예, PC방, 노래방등)
 - 차량, 선박등에 탑재하는 등 정상적인 사용환경이 아닌 곳에서 사용할 경우
 - 제품사용 빈도가 극히 많은 공공장소에 설치 사용할 경우 (예, 공장, 기숙사등)
 - 기타 생산활동 등 가정용 이외의 용도로 사용될 경우 (예, 공장등)
5. 별도 계약에 한하여 납품되는 제품의 보증은 그 계약 내용을 기준으로 한다.

4) 부품의 보증기간

부품 보증이라 함은 제품을 구성하는 각 부품에 대한 품질 보증을 말하며 기본적으로 제품 보증기간과 동일하게 적용한다.

5) 제품별 보증기간

모니터 보증기간 1년

6) 서비스 요금 안내

1. 서비스 요금 산정 기준

서비스 요금은 부품비, 수리비, 택배비(출장비)의 합계로 구성됩니다.

2. 부품비

부품비는 제품을 수리하는데 부품교체를 할 경우 소요되는 부품 가격을 말합니다.

3. 수리비

수리비용은 부품비를 제외한 기술료를 말하며, 제품을 수리하는데 필요한 수리 소요시간, 난이도에 따른 순수 기술료를 말합니다.

4. 택배비 / 출장비

택배비는 수리 또는 점검을 위해 제품 발송시 발생하는 비용입니다.

출장비는 출장을 요구하는 경우 발생하는 비용입니다. (서울 지역만 출장 가능합니다.)

* 무상 보증기간 - 알파스캔 부담

* 보증기간 경과 - 고객님 부담

7) 부품 보유기간

모니터 : 48개월

부품 보유기간의 기산점은 해당 제품의 제조일자를 기산점으로 한다.

(제조연도 또는 제조년월만 기재된 경우 제조년도 또는 제조월의 말미를 제조일자로 본다.)

8) 소비자 분쟁 해결 기준

한국소비자원 소비자 분쟁 해결 기준에 따른다.

Warranty Card
제품보증서

제품명		제조번호	
성명			
주소			
구입일		년	월 일

- 본 보증서는 재발행되지 않습니다.
- 본 보증서는 국내에서만 유효합니다.
- 모니터 보증기간 : 1년
- 부품의 보증기간 : 제품 보증 기간과 동일
- 보상기준 : 한국소비자원 소비자 분쟁 해결 기준에 따른다.
- 홈페이지 : www.alphascan.co.kr
- 상담 및 접수 (전국 어디서나) : 1544-7734

구매처

(주)알파스캔 디스플레이



www.alphascan.co.kr

알파스캔 커뮤니케이션 센터 ☎1544-7734(전국)

알파스캔의 서면 승인없이는 전체 또는 일부를 복제할 수 없습니다.