



LCD 모니터 사용 설명서

22V2H/22V2Q/24V2H/24V2Q/27V2H/27V2Q

LED 백라이트



안전.....	4
국제 협약.....	4
전원	5
설치	6
청소	7
기타	8
설치.....	9
포장에 들어 있는 내용물.....	9
받침대 설치	10
시야각 조절	11
모니터 연결	12
조정하기	13
최적의 해상도 설정하기	13
Windows 10	13
Windows 8	15
Windows 7	17
바로 가기 키	19
OSD Setting(OSD 설정).....	21
Luminance(휘도)	22
Image Setup(이미지 설정) (22V2H/24V2H/27V2H).....	23
Color Setup(색상 설정).....	24
Picture Boost(화면설정).....	25
OSD Setup(OSD 설정)	26
Extra(부가기능)	27
Exit(나가기)	27
LED 표시등	28
드라이버	29
모니터 드라이버.....	29
Windows 10.....	29
Windows 8.....	33
Windows 7	37
i-Menu.....	41
e-Saver	42
Screen+	43
문제 해결.....	44
사양.....	46
일반 사양 (22V2H)	46
일반 사양 (22V2Q)	47
일반 사양 (24V2H)	48
일반 사양 (24V2Q)	49
일반 사양 (27V2H)	50
일반 사양 (27V2Q)	51

사전 설정된 디스플레이 모드	52
핀 지정	53
플러그애플레이	55
규정	56
FCC 공지	56
WEEE 선언	57
인도의 WEEE 선언	57
EPA Energy Star	57
EPEAT 선언	58

안전

국제 협약

다음 하위절에는 본 문서에 사용된 기호 협약이 기술되어 있습니다.

참고, 주의 및 경고

본 지침서 전반에 걸쳐 사용되는 텍스트 블록은 아이콘과 함께 제공하고 볼드체 또는 이탤릭체로 인쇄할 수 있습니다. 이러한 블록은 참고, 주의 및 경고로 구성되며 다음과 같이 사용됩니다.



참고: 참고는 컴퓨터 시스템을 보다 잘 사용할 수 있도록 도움을 제공하는 중요한 정보를 표시합니다.





주의: 주의는 하드웨어의 잠정적인 손상 또는 데이터 손실 중 하나를 표시하며 문제를 피할 수 있는 방법이 제공됩니다.





경고: 경고는 신체에 유해할 수 있는 잠재성을 표시하고 문제를 피할 수 있는 방법을 제공합니다. 몇몇 경고는 다른 포맷으로 표시되고 아이콘 없이 제공될 수 있습니다. 그러한 경우, 규제 기관은 특정한 경고를 표시하는 것을 의무사항으로 규정하고 있습니다.

전원

 모니터는 라벨에 표시된 전원 유형만 사용하여 작동해야 합니다. 가정에 공급되는 전원 유형에 대해 잘 모를 경우 본 제품의 판매점이나 지역의 전력 회사에 문의하십시오.

 번개를 동반한 폭우 시 또는 장시간 사용하지 않을 경우 장치에서 플러그를 뽑아 두십시오. 그래야 전원 써지로 인한 모니터 손상을 방지할 수 있습니다.

 전원 스트립과 확장 코드에 과부하가 걸리지 않도록 하십시오. 과부하가 걸리면 화재 또는 감전이 발생할 수 있습니다.

 모니터의 만족스러운 작동을 위해 100 - 240V ~, 최소 5A가 표시된 적절한 콘센트가 탑재된 UL에 등재된 컴퓨터에서만 모니터를 사용하십시오.

 벽 콘센트는 장치 근처에 설치되어 접근성이 용이해야 합니다.

 전원 어댑터를 사용하는 모니터에만 해당.
22V2H/22V2Q

제조업체: L&T DISPLAY TECHNOLOGY(FUJIAN)LTD.

모델: ADS-25SE-19-2 19018E Input:100-240VAC 50/60Hz Max0.7A, Output:19VDC,0.94A.

24V2H/24V2Q

제조업체: L&T DISPLAY TECHNOLOGY(FUJIAN)LTD.

모델: STK025-19131T Input:100-240VAC 50/60Hz Max0.7A, Output:19VDC,1.31A.

27V2H/27V2Q

제조업체: L&T DISPLAY TECHNOLOGY(FUJIAN)LTD.

모델: STK030-19158T Input:100-240VAC 50/60Hz Max0.8A, Output:19VDC,1.58A.

설치

! 모니터를 불안정한 카트, 스탠드, 삼각대, 브래킷 또는 테이블에 두지 마십시오. 모니터가 떨어질 경우, 신체의 부상을 초래할 수 있고 제품이 심각하게 손상될 수 있습니다. 제조업체가 권장하거나 본 제품과 함께 제공된 카트, 스탠드, 삼각대, 브래킷 또는 테이블만 사용하십시오. 제품을 설치할 경우, 제조업체 지침을 따르고 제조업체가 권장한 설치 부속품만 사용하십시오. 제품과 카트를 함께 이동시킬 경우, 세심한 주의를 기울여야 합니다.

! 모니터 캐비닛 슬롯에 어떠한 물체도 밀어넣지 마십시오. 회로 부품이 손상되어 화재나 감전이 발생할 수 있습니다. 모니터에 어떠한 액체도 엮지 마십시오.

! 제품 앞 부분이 바닥에 닿지 않도록 하십시오.

! 다음에 제시된 바와 같이 모니터 주변에 약간의 공간을 남겨 두십시오. 공간을 남겨두지 않을 경우, 공기 순환이 적절히 이루어지지 않아 과열로 인해 화재가 발생하거나 모니터가 손상될 수 있습니다.

모니터를 벽면 또는 스탠드에 설치할 경우, 다음과 같이 권장된 모니터 주변 환기 공간을 참조하십시오.

벽면에 설치할 경우

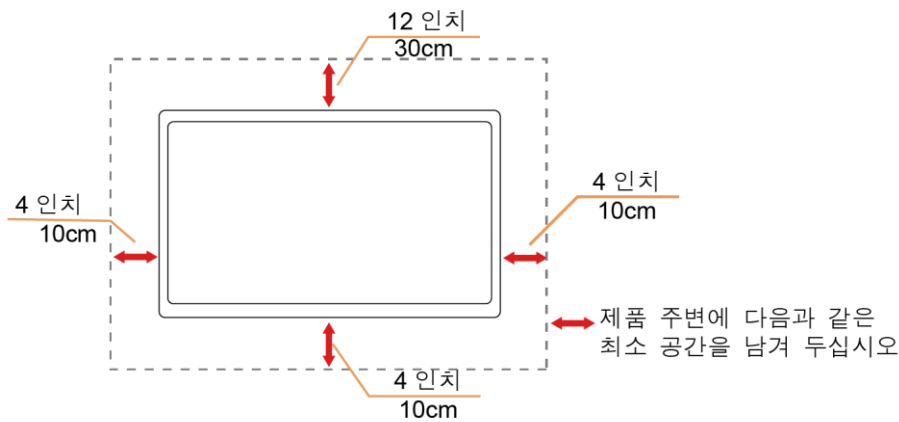

스탠드에 설치할 경우

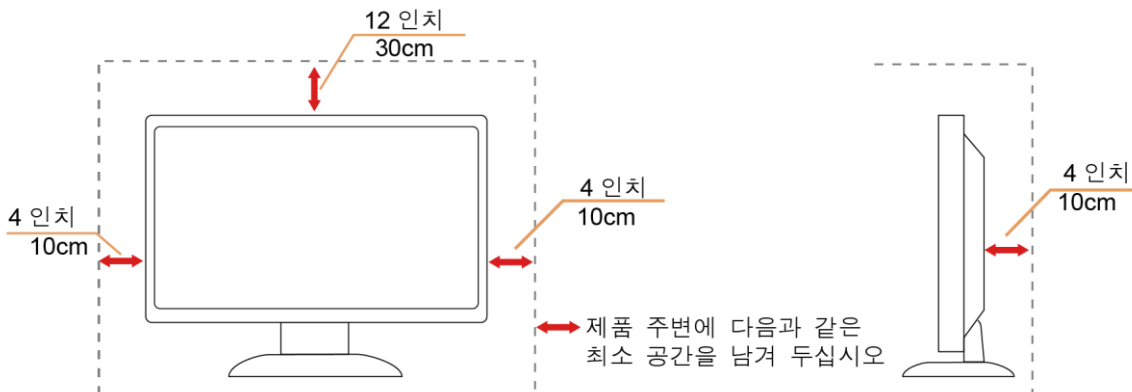

청소

! 천을 사용하여 캐비닛을 주기적으로 청소하십시오. 제품 캐비닛을 부식시킬 수 있는 강력한 세제 대신 부드러운 세제를 사용하여 얼룩을 닦아 내십시오.

! 청소할 경우, 세제가 제품으로 유입되지 않도록 하십시오. 청소용 천은 스크린 표면에 굽힘을 발생시킬 수 있기 때문에 너무 거칠지 않아야 합니다.

! 제품을 청소하기 전에 전원 코드를 분리하십시오.



기타

 제품에서 이상한 냄새, 소음 또는 연기가 발생할 경우, 전원 플러그를 즉시 분리하고 서비스 센터에 연락하십시오.

 환기구가 테이블 또는 커튼에 의해 차단되지 않아야 합니다.

 작동하는 동안 심하게 진동하거나 상당한 충격을 받은 LCD 모니터를 연결하지 마십시오.

 작동 또는 운반하는 동안 모니터를 두드리거나 떨어뜨리지 마십시오.

 베젤이 광택있는 디스플레이의 경우 주변광이나 빛나는 표면에서 나오는 빛을 반사하여 시야를 방해할 수 있기 때문에 디스플레이의 위치를 잘 잡아야 합니다.

설치

포장에 들어 있는 내용물

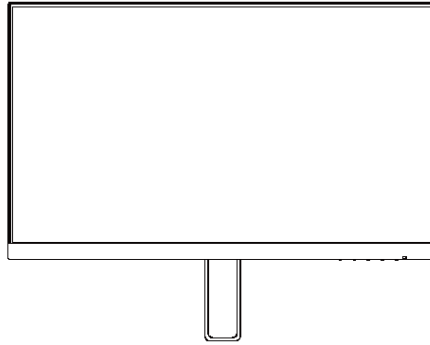

모니터

*

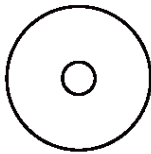

CD 사용 설명서

*



품질보증서

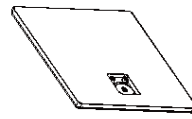

베이스



어댑터



전원 케이블

*



아날로그 케이블

*



HDMI 케이블

*



DP 케이블

* 모든 국가와 지역에 모든 신호 케이블(로그, DP, HDMI 케이블) CD 사용 설명서가 제공되는 것은 아닙니다. 가까운 판매점이나 AOC 지사에 문의하여 확인하십시오.

받침대 설치

다음과 같은 단계에 따라 받침대를 설치하거나 분리하십시오.

균형을 방지하기 위해 모니터를 부드럽고 평평한 표면에 올려 놓으십시오.

설치:

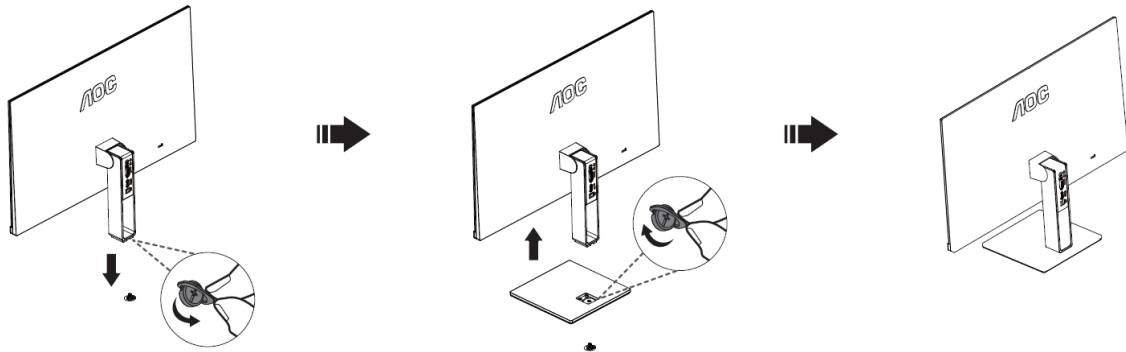

분리:

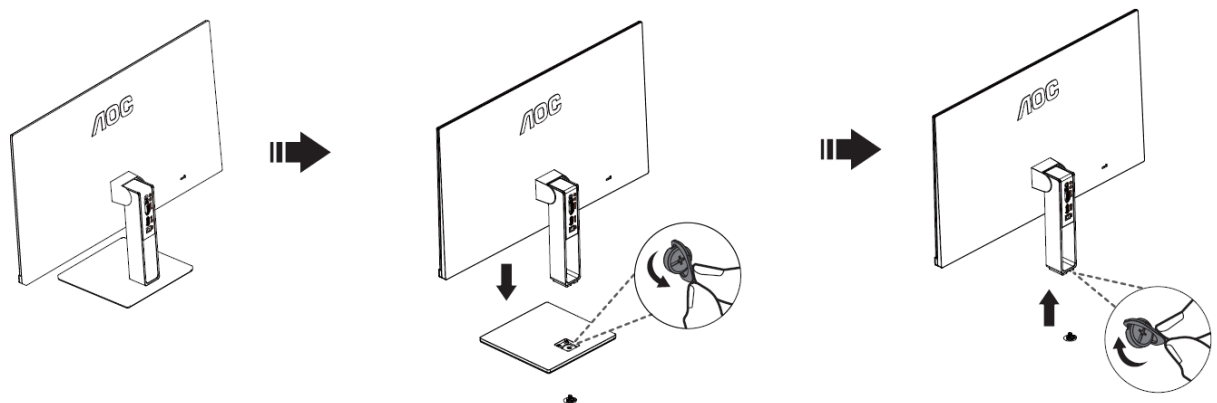

시야각 조절

최적의 상태로 보려면 전체 모니터 화면에서 보고 사용자의 선호도에 맞게 모니터의 각도를 조절하는 것이 좋습니다.

모니터 각도를 변경할 경우, 모니터가 전복되지 않도록 스탠드를 고정시키십시오.

-3° ~ 23°의 범위에서 모니터 각도를 조절할 수 있습니다.

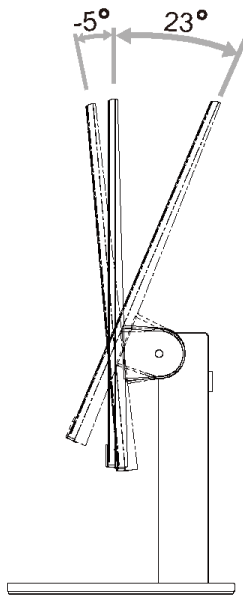

참고:

손상을 방지하기 위해 시야각을 23도 이상으로 조절하지 마십시오.

모니터 연결

모니터와 컴퓨터 뒷면에서의 케이블 연결:

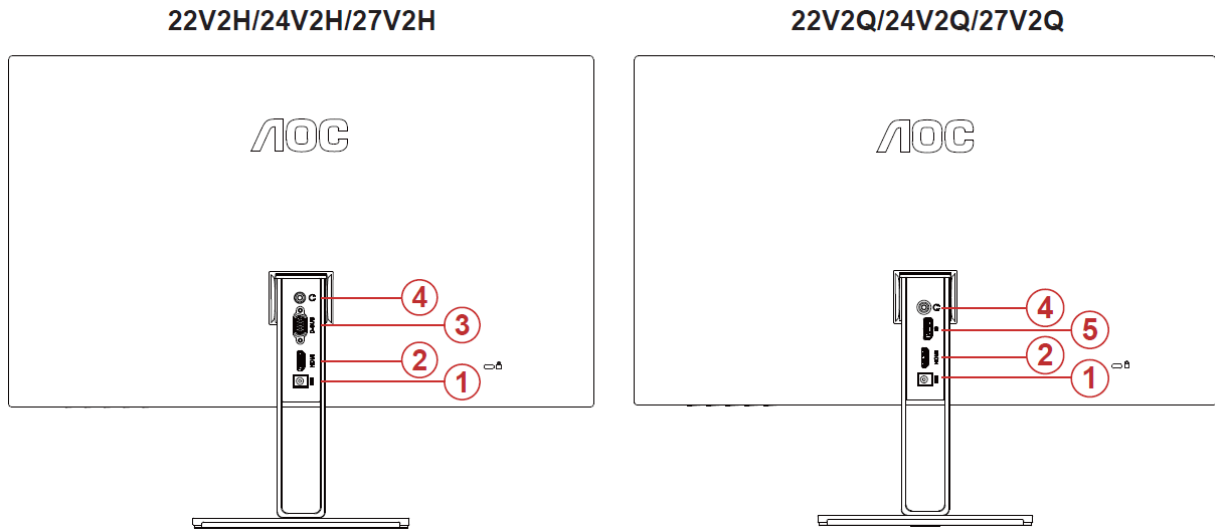

1. 전원
2. HDMI
3. D-Sub
4. 이어폰 출력
5. DP

장치를 보호하려면 항상 PC와 LCD 모니터를 끄고 연결합니다.

1. 전원 케이블을 모니터 뒷면의 DC 포트에 연결합니다.
2. 15-핀 D-Sub 케이블의 한쪽을 모니터 뒷면에 연결하고 반대쪽을 컴퓨터의 D-sub 포트에 연결합니다.
3. (옵션 -HDMI 포트를 탑재한 비디오 카드가 필요) - HDMI 케이블의 한쪽을 모니터 뒷면에 연결하고 반대쪽을 컴퓨터의 HDMI 포트에 연결합니다.
4. (옵션 -DP 포트를 탑재한 비디오 카드가 필요) - DP 케이블의 한쪽을 모니터 뒷면에 연결하고 반대쪽을 컴퓨터의 DP 포트에 연결합니다.
5. 오디오 케이블의 한쪽을 모니터 뒷면에 연결하고 반대쪽을 컴퓨터의 오디오 포트에 연결합니다.

모니터에 이미지가 표시되면 설치가 완료된 것입니다. 모니터에 이미지가 표시되지 않으면 문제 해결을 참조하십시오.

조정하기

최적의 해상도 설정하기

Windows 10

Windows 10의 경우:

- 시작을 오른쪽 클릭합니다.
- “제어판”을 클릭합니다.

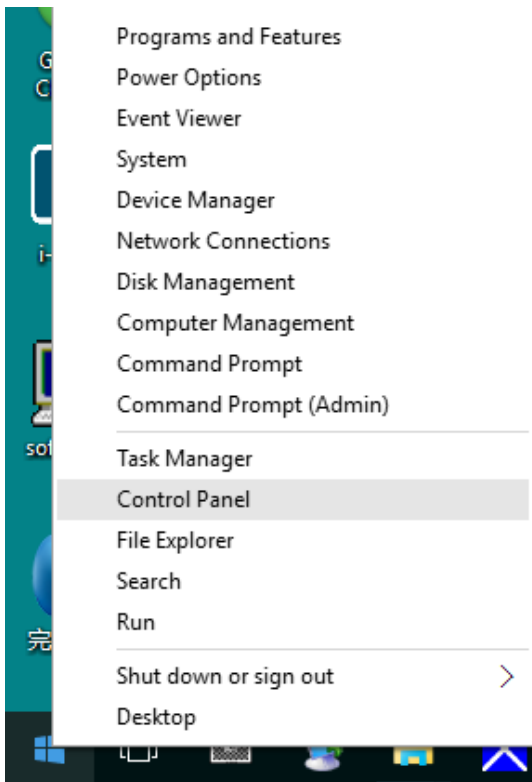

- “디스플레이”를 클릭합니다.

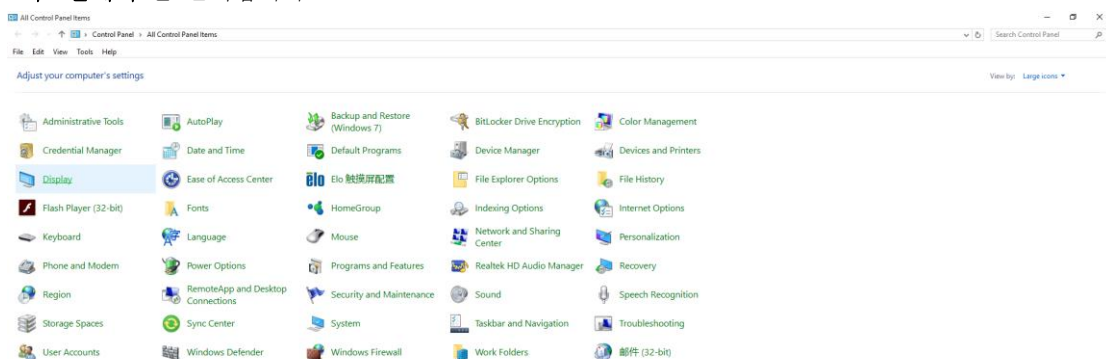

- “디스플레이 설정 변경” 버튼을 클릭합니다.

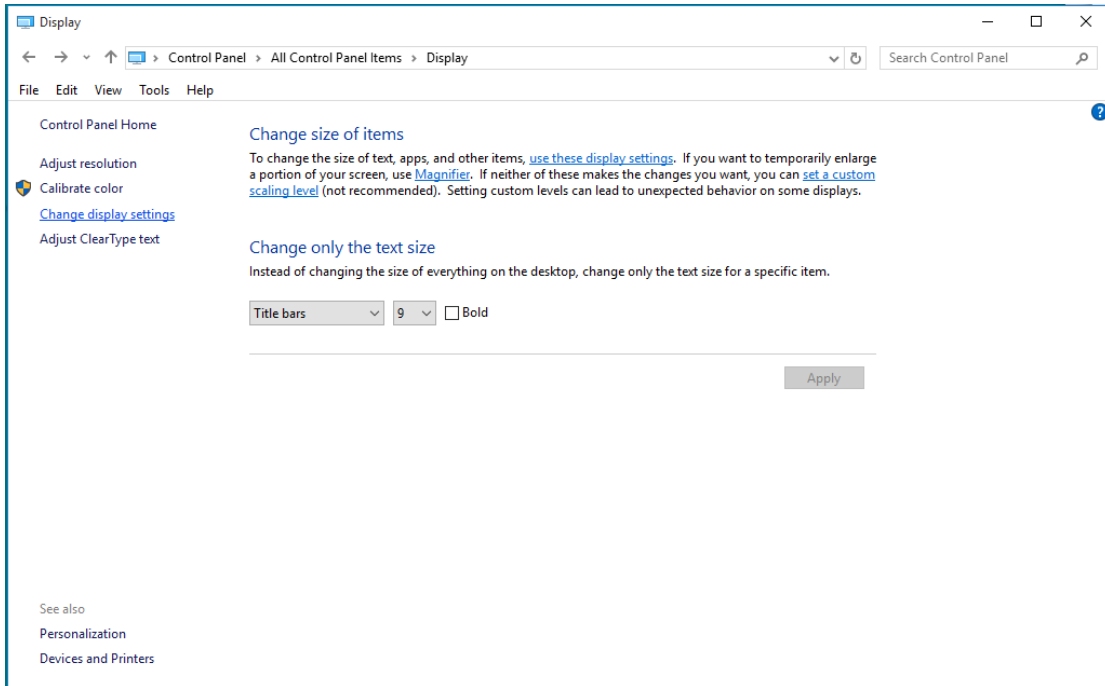

- 해상도 **SLIDE-BAR(슬라이드 바)**를 최적의 사전 설정 해상도로 설정합니다.

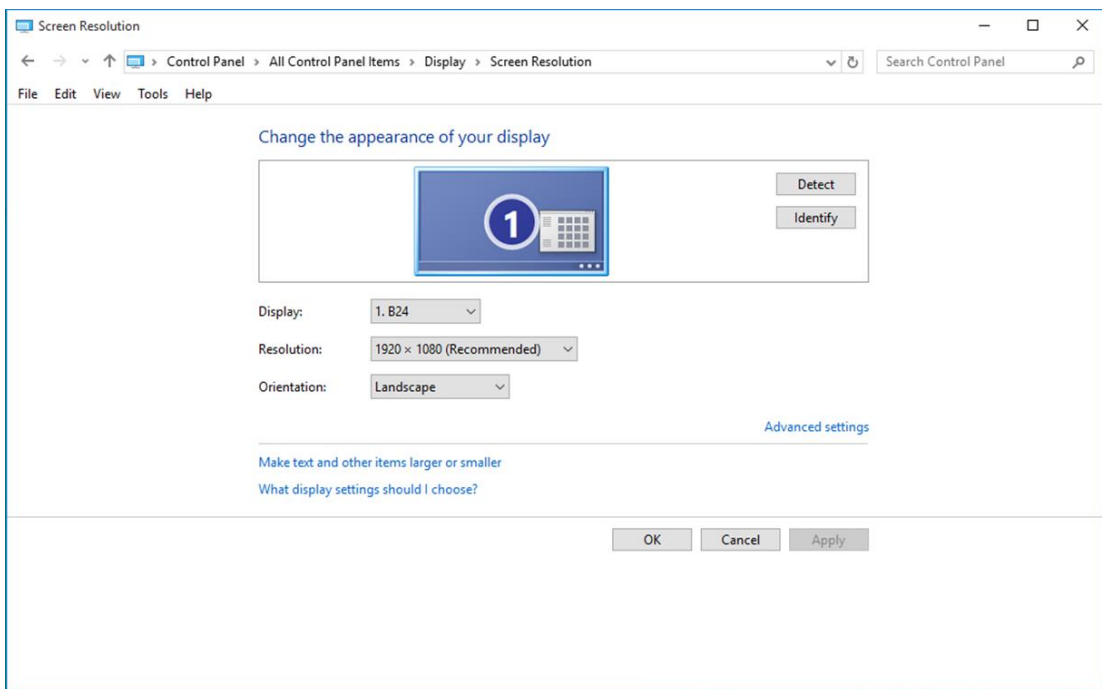

- “디스플레이”를 클릭합니다.

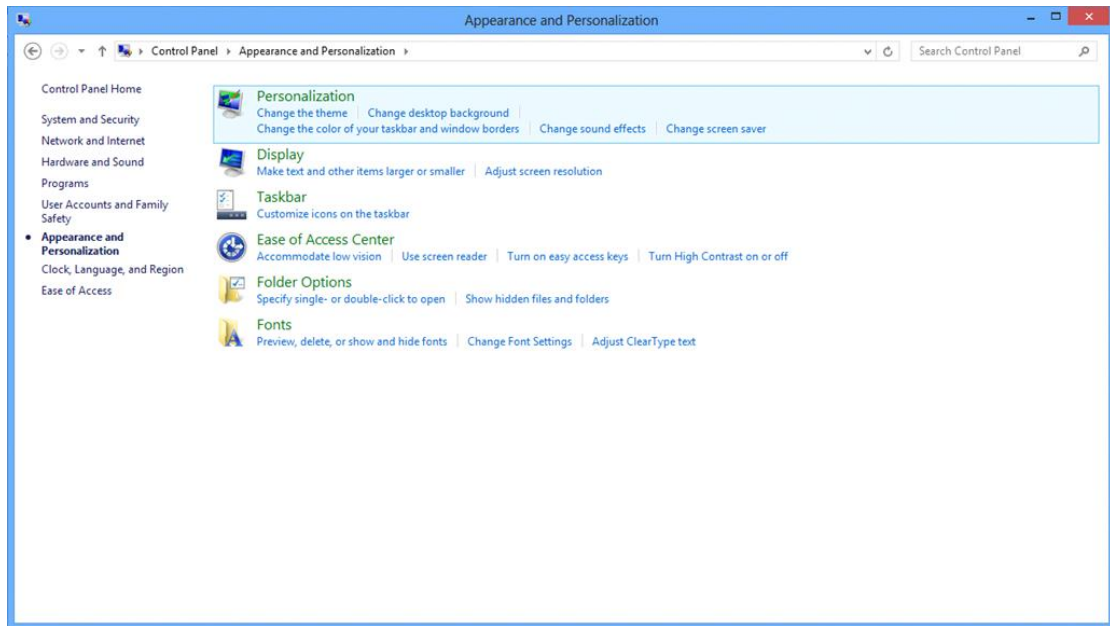

- 해상도 **SLIDE-BAR(슬라이드 바)**를 최적의 사전 설정 해상도로 설정합니다.

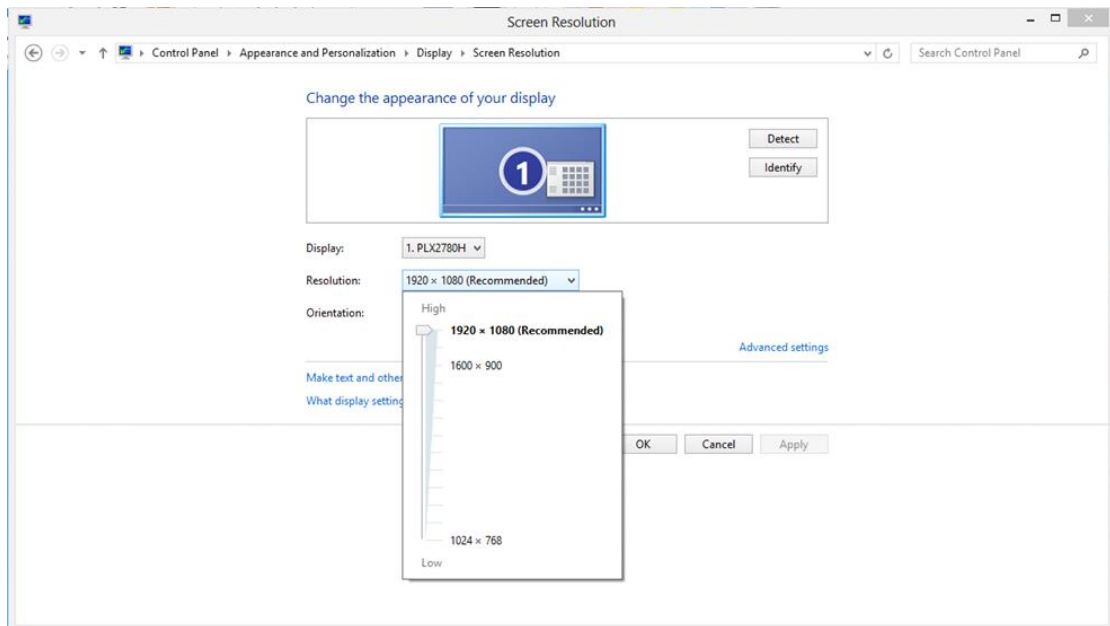

Windows 7

Windows 7 의 경우:

- 시작을 클릭합니다.
- “제어판”을 클릭합니다.

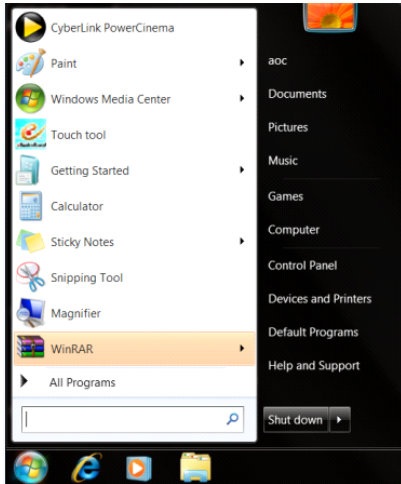

- “모양”을 클릭합니다.

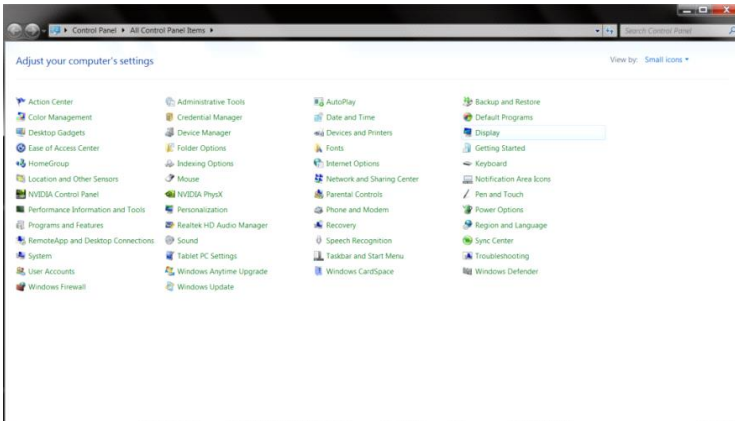

- “디스플레이”를 클릭합니다.

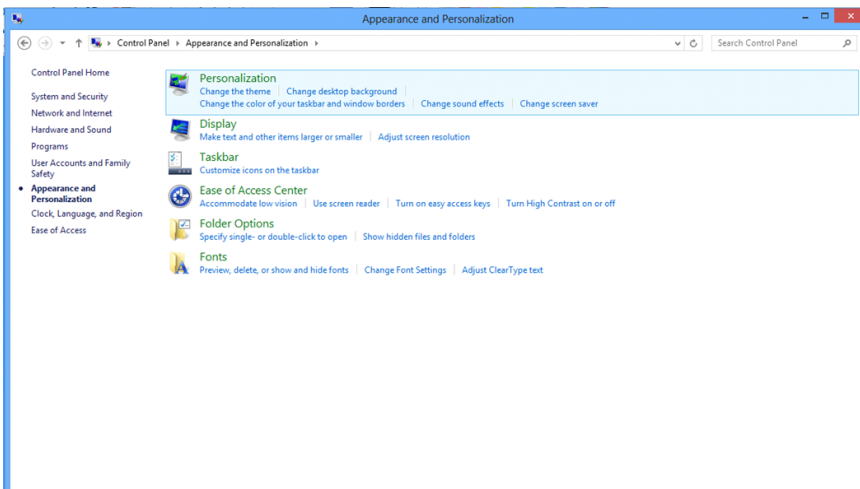

- “디스플레이 설정 변경” 버튼을 클릭합니다.

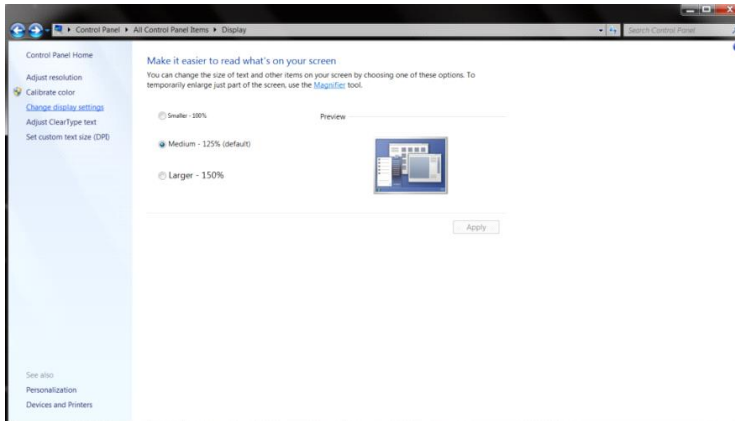

- 해상도 SLIDE-BAR(슬라이드 바)를 최적의 사전 설정 해상도로 설정합니다.

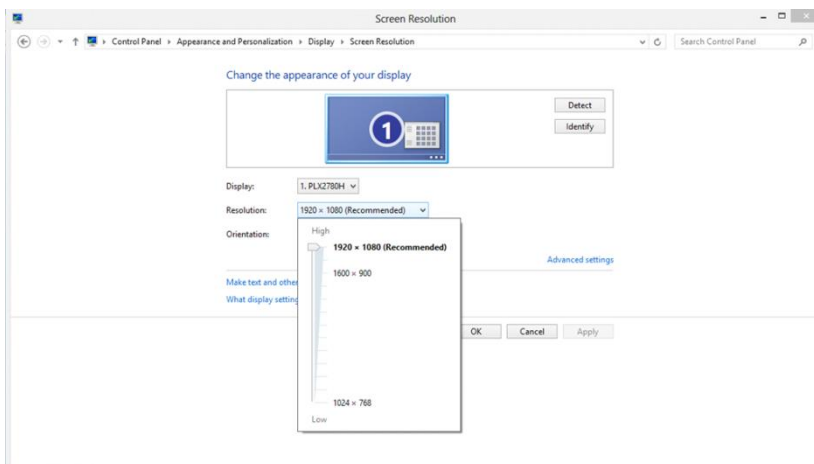

바로 가기 키

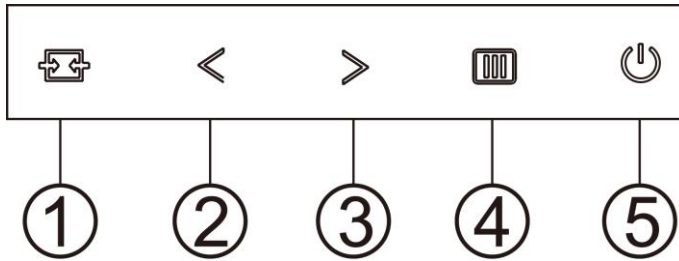

1	소스/자동/끝내기
2	Clear Vision(선명한 비전) /<
3	이미지 비율/볼륨 />
4	메뉴/시작하기
5	전원

메뉴/시작하기

눌러서 OSD 를 표시하거나 선택을 확인합니다.

전원

전원 버튼을 눌러 모니터를 켜거나 끕니다.

이미지 비율/볼륨/>

OSD 가 없는 경우, 볼륨 버튼을 눌러 볼륨 조정 막대를 활성화하고, < 또는> 을 눌러 볼륨을 조정합니다(스피커가 있는 모델에만 해당). (HDMI/DP)

4:3 또는 와이드 이미지 비율/>

OSD 가 없을 때, 왼쪽 바로 가기 키를 계속 눌러 4:3 또는 와이드 이미지 비율을 선택합니다. (제품 화면 크기가 4:3 이거나 입력 신호 해상도가 와이드 형식일 경우, 이 바로 가기 키를 조정할 수 없습니다.) (VGA)

자동/끝내기/소스 바로가기 키

OSD 가 없는 경우 자동/소스 버튼을 약 2 초 동안 계속 눌러 자동 구성을 하십시오. (VGA)

OSD 가 달힌 경우 소스 버튼을 누르면 소스 바로가기 키 기능을 합니다. 소스 버튼을 계속 누르면 메시지 표시줄에 표시된 입력 소스가 선택되고, MENU(메뉴)/Enter 버튼을 누르면 선택한 소스로 변경됩니다.

Clear Vision(선명한 비전)

1. OSD 가 없는 경우 "<" 버튼을 눌러 Clear Vision(선명한 비전)을 활성화합니다.
2. "<" 또는 ">" 버튼을 사용하여 약하게, 중간, 강하게 또는 끄기 설정을 선택합니다. 기본 설정은 "끄기"입니다.

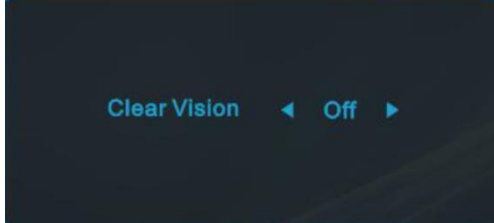

3. "<" 버튼을 5 초 동안 누르고 있어 Clear Vision Demo(선명한 비전 데모)를 활성화하면 "선명한 비전 데모: 켜기"이 5 초 동안 화면에 표시됩니다. Menu(메뉴) 또는 Exit(끝내기) 버튼을 누르면 메시지가 사라집니다. "<" 버튼을 다시 5 초 동안 누르고 있으면 Clear Vision Demo(선명한 비전 데모)가 꺼집니다.

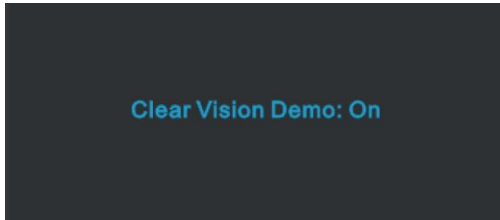





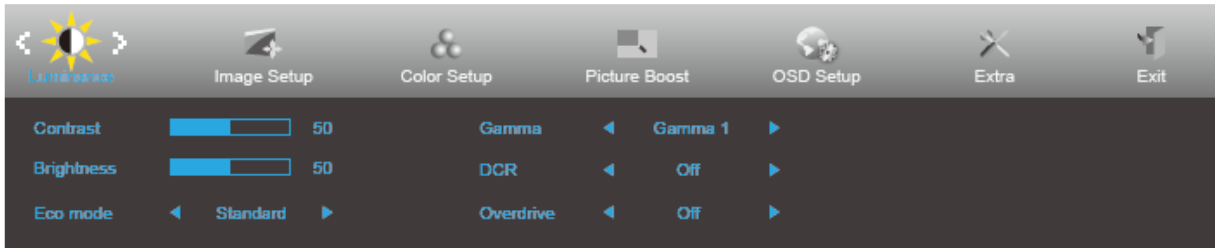

Clear Vision(선명한 비전) 기능은 낮은 해상도와 흐린 이미지를 선명하고 생생한 이미지로 변환하여 최상의 이미지 보기 경험을 제공합니다.

OSD Setting(OSD 설정)

제어 키에 대한 기본 및 간단한 사용법.



1.  **MENU(메뉴) 버튼**을 눌러 OSD 창을 활성화합니다.
2. < 또는 >을 눌러 기능을 탐색합니다. 원하는 기능이 강조 표시되면 **MENU(메뉴) 버튼**을 눌러 이를 활성화합니다. 하위 메뉴가 있는 경우 < 또는 >을 눌러 하위 메뉴 기능을 탐색합니다.
3. < 또는 >을 눌러 선택된 기능의 설정을 변경합니다.  **AUTO(자동)**를 눌러 끝냅니다. 다른 기능을 조정하려면 단계 2-3 을 반복하십시오.
4. OSD 잠금 기능: OSD를 잠그려면 모니터가 꺼져 있는 동안  **MENU(메뉴) 버튼**을 누르고 있는 후  **전원 버튼**을 눌러 모니터를 켭니다. OSD 잠금을 해제하려면 모니터가 꺼져 있는 동안  **MENU(메뉴) 버튼**을 누르고 있는 후  **전원 버튼**을 눌러 모니터를 켭니다.

참고:

1. 제품에 신호 입력이 하나만 있는 경우 "Input Select"(입력 선택)이 비활성화됩니다.
2. 제품 화면 크기가 4:3 이거나 입력 신호 해상도가 고유 해상도인 경우, "Image Ratio"(이미지 비율)이 비활성화됩니다.
3. 선명한 비전, DCR, 화면색감, 화면설정 기능 중 하나가 활성화됩니다. 이에 따라 나머지 3 개의 기능이 꺼집니다.

Luminance(휘도)

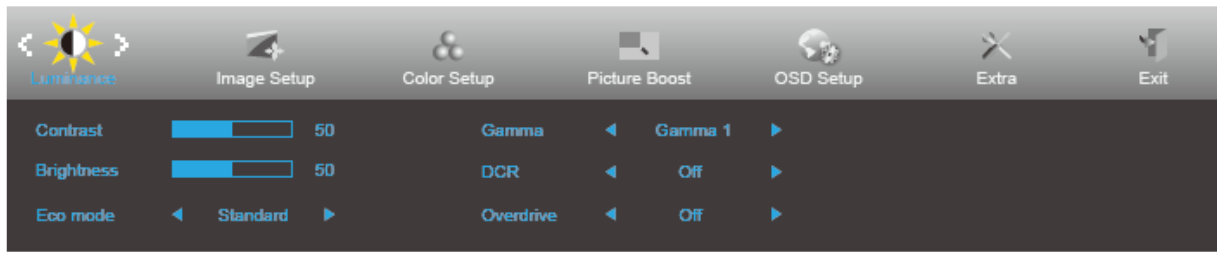

1. MENU(메뉴)를 눌러 메뉴를 표시합니다.
2. < 또는 >을 눌러 (Luminance) (휘도)를 선택하고 MENU(메뉴)를 눌러 시작합니다.
3. < 또는 >을 눌러 하위 메뉴를 선택합니다.
4. < 또는 >을 눌러 조정합니다.
5. AUTO(자동)를 눌러 끝냅니다.

	Contrast(명암)	0-100		명암을 조정합니다.	
	Brightness(밝기)	0-100		밝기를 조정합니다	
	Eco mode (Eco 모드)	Standard(표준)	<input checked="" type="checkbox"/>		표준 모드
		Text(텍스트)			텍스트 모드
		Internet(인터넷)			인터넷 모드
		Game(게임)			게임 모드
		Movie(영화)			영화 모드
		Sports(스포츠)			스포츠 모드
	Gamma(감마)	Gamma1(감마 1)			감마 1 로 조정
		Gamma2(감마 2)			감마 2 로 조정
		Gamma3(감마 3)			감마 3 로 조정
	DCR	Off(끄기)			동적 명암비를 비활성화합니다.
		On(켜기)			동적 명암비를 활성화합니다.
	OverDrive (오버드라이브)	Weak(약하게)			응답 시간을 조정합니다.
		Medium(보통)			
Strong(강하게)					
Off(끄기)					

Image Setup(이미지 설정) (22V2H/24V2H/27V2H)

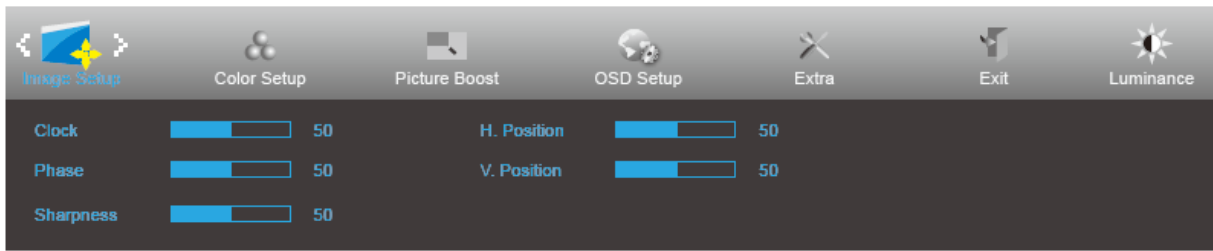



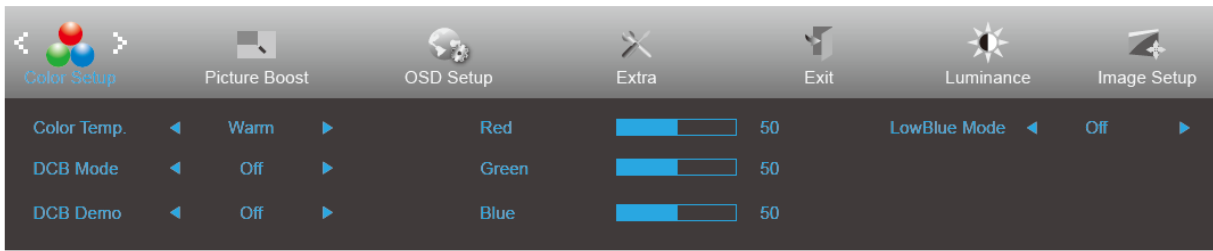

1. MENU(메뉴)를 눌러 메뉴를 표시합니다.
2. < 또는 >을 눌러 (Image Setup) (이미지 설정)을 선택하고 MENU(메뉴)를 눌러 시작합니다.
3. < 또는 >을 눌러 하위 메뉴를 선택합니다.
4. < 또는 >을 눌러 조정합니다.
5. AUTO(자동)를 눌러 끝냅니다.

	Clock(클럭)	0-100	사진 클럭을 조정하여 수직선 노이즈를 줄입니다.
	Phase(위상)	0-100	사진 위상을 조정하여 수평선 노이즈를 줄입니다.
	Sharpness (선명도)	0-100	사진 선명도를 조정합니다.
	H.Position (수평 위치)	0-100	사진의 수평 위치를 조정합니다.
	V.Position (수직 위치)	0-100	사진의 수직 위치를 조정합니다.

Color Setup(색상 설정)



1.  MENU(메뉴)를 눌러 메뉴를 표시합니다.
2. < 또는 >을 눌러  (Color Setup) (색상 설정)을 선택하고  MENU(메뉴)를 눌러 시작합니다.
3. < 또는 >을 눌러 하위 메뉴를 선택합니다.
4. < 또는 >을 눌러 조정합니다.
5.  AUTO(자동)를 눌러 끝냅니다.

	Color Temp. (색 온도)	Warm(따뜻한색)		따뜻한색으로 변경합니다.
		Normal(기본색)		기본색으로 변경합니다.
		Cool(차가운색)		차가운색으로 변경합니다.
		sRGB		sRGB 색온도로 변경합니다.
		User(사용자색)		사용자가 색을 변경합니다.
	DCB Mode (DCB 모드)	전체 향상	ON(켜기)/ OFF(끄기)	전체 향상 모드를 사용 안 함 또는 사용
		자연 피부	ON(켜기)/ OFF(끄기)	자연 피부 모드를 사용 안 함 또는 사용
		초원	ON(켜기)/ OFF(끄기)	초원 모드를 사용 안 함 또는 사용
		하늘색	ON(켜기)/ OFF(끄기)	하늘색 모드를 사용 안 함 또는 사용
		자동 감지	ON(켜기)/ OFF(끄기)	자동 감지 모드를 사용 안 함 또는 사용
	DCB Demo		ON(켜기)/ OFF(끄기)	데모를 사용 또는 사용 안 함
	Red(적색)		0-100	사용자가 직접 적색을 변경합니다.
	Green(녹색)		0-100	사용자가 직접 녹색을 변경합니다.
	Blue(청색)		0-100	사용자가 직접 청색을 변경합니다.
	LowBlue Mode (로우블루 모드)	Multimedia (멀티미디어)		색온도를 제어해서 블루 라이트 파장을 낮출 수 있습니다.
		Internet (인터넷)		
Office (오피스)				
Reading (읽기)				
Off(끄기)				

Picture Boost(화면설정)

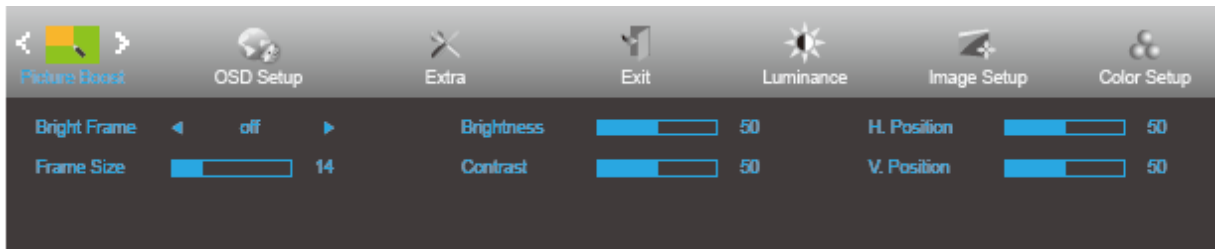

1. MENU(메뉴)를 눌러 메뉴를 표시합니다.
2. < 또는 >을 눌러 (Picture Boost) (사진 부스트)를 선택하고 MENU(메뉴)를 눌러 시작합니다.
3. < 또는 >을 눌러 하위 메뉴를 선택합니다.
4. < 또는 >을 눌러 조정합니다.
5. AUTO(자동)를 눌러 끝냅니다.





	Bright Frame (밝은 프레임)	ON(켜기)/OFF(끄기)	밝은 프레임 활성화/비활성화
	Frame Size (프레임 크기)	14-100	프레임의 크기 조정
	Brightness(밝기)	0-100	영역 개선을 위한 밝기 조정
	Contrast(명암)	0-100	영역 개선을 위한 명암비 조정
	H. position (수평 위치)	0-100	프레임의 수평 위치 조정
	V. position (수직 위치)	0-100	프레임의 수직 위치 조정

참고:

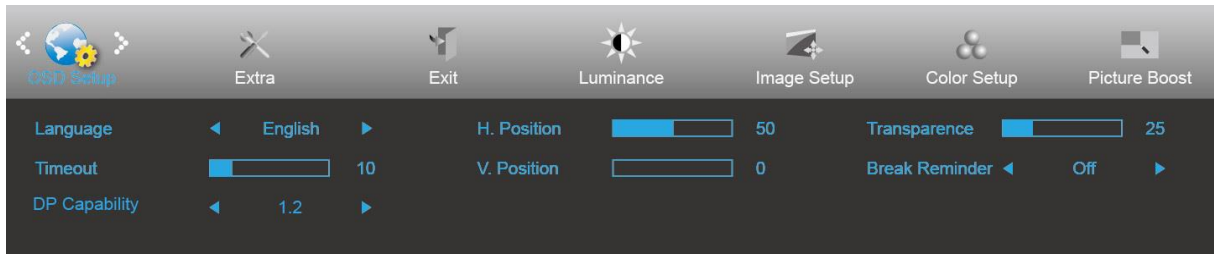
보다 잘 보기 위해 밝은 프레임의 밝기, 명암 및 위치를 조정합니다.

OSD Setup(OSD 설정)



1.  MENU(메뉴)를 눌러 메뉴를 표시합니다.
2. < 또는 >을 눌러  (OSD Setup) (OSD 설정)을 선택하고  MENU(메뉴)를 눌러 시작합니다.
3. < 또는 >을 눌러 하위 메뉴를 선택합니다.
4. < 또는 >을 눌러 조정합니다.
5.  AUTO(자동)를 눌러 끝냅니다.

	Language(언어)	English(영어), France(프랑스어), Spanish(스페인어), Portugues(포르투갈어), German(독일어), Italian(이탈리아어), Dutch(덴마크어), Swedish(스웨덴어), Finnish(핀란드어), Polish(폴란드어), Czech(체코어), Russia(러시아어), Korea(한국어), TChina(중국어(번체)), SChina(중국어(간체)), Japanese(일본어)	OSD 언어를 선택합니다.
	Timeout(지속시간)	5-120	OSD 지속시간을 조정합니다.
	V. Position (수직 위치)	0-100	OSD의 수직 위치를 조정합니다.
	Transparence (투명도)	0-100	OSD 투명도를 조정합니다
	H. Position (수평위치)	0-100	OSD의 수평위치조정
	Break Reminder (휴식 미리 알림)	켜기 또는 끄기	사용자가 1시간 이상 작업을 계속하면 휴식하라는 알림이 표시됩니다
	DP 버전 (22V2Q/24V2Q/27V2Q)	1.1/1.2	FreeSync 는 DP 1.2 에서 사용 가능

Extra(부가기능)

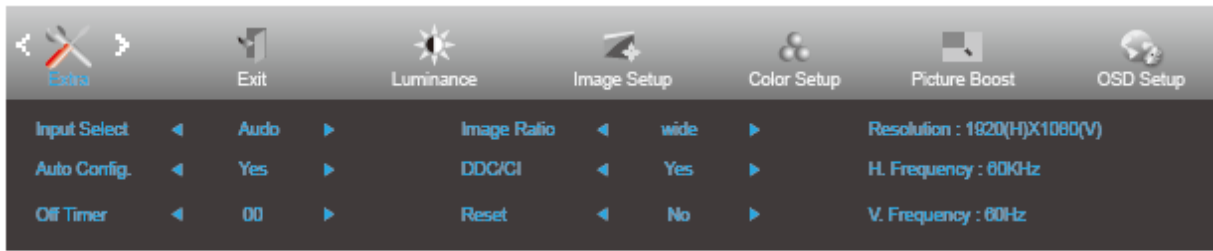

1. MENU(메뉴)를 눌러 메뉴를 표시합니다.
2. < 또는 >을 눌러 (Extra) (부가 기능)을 선택하고 MENU(메뉴)를 눌러 시작합니다.
3. < 또는 >을 눌러 하위 메뉴를 선택합니다.
4. < 또는 >을 눌러 조정합니다.
5. AUTO(자동)를 눌러 끝냅니다.

	Input Select (입력 선택)	Auto/D-SUB/HDMI (22V2H/24V2H/27V2H) Auto/HDMI/DP (22V2Q/24V2Q/27V2Q)	신호 소스를 입력으로 선택합니다.
	Auto Config. (자동 조정)	Yes(예)/No(아니요)	아날로그(DSUB) 상태에서만 활성화되며, 수평위치/수직위치/클록/위상을 자동으로 조정합니다.
	Off Timer	0-24 시간	전원 끄는 시간을 설정합니다.
	Image Ratio (이미지 비율)	와이드또는 4:3	디스플레이용와이드또는 4:3 형식을선택합니다.
	DDC/CI	Yes(예)/No(아니요)	DDC/CI 지원을 켜거나 끕니다.
	Reset(초기화)	Yes(예)/No(아니요)	메뉴를 기본값으로 초기화합니다.

Exit(나가기)

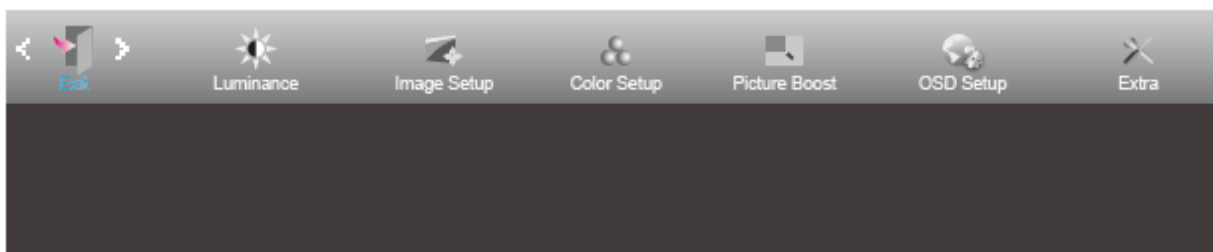

1. MENU(메뉴)를 눌러 메뉴를 표시합니다.
2. < 또는 >을 눌러 (Exit) (끝내기)를 선택하고 MENU(메뉴)를 눌러 시작합니다.
3. AUTO(자동)를 눌러 끝냅니다.

LED 표시등

상태	LED 색
최대 전원 모드	백색
절전	주황색

드라이버

모니터 드라이버

Windows 10

- Windows® 10 을 시작합니다.
- 시작을 오른쪽 클릭합니다.
- “제어판”을 클릭합니다.

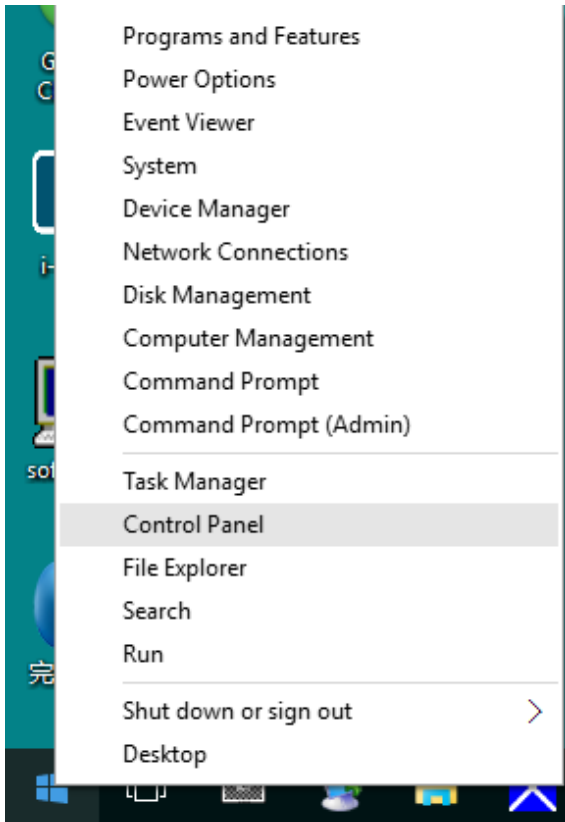

- “디스플레이” 아이콘을 클릭합니다.

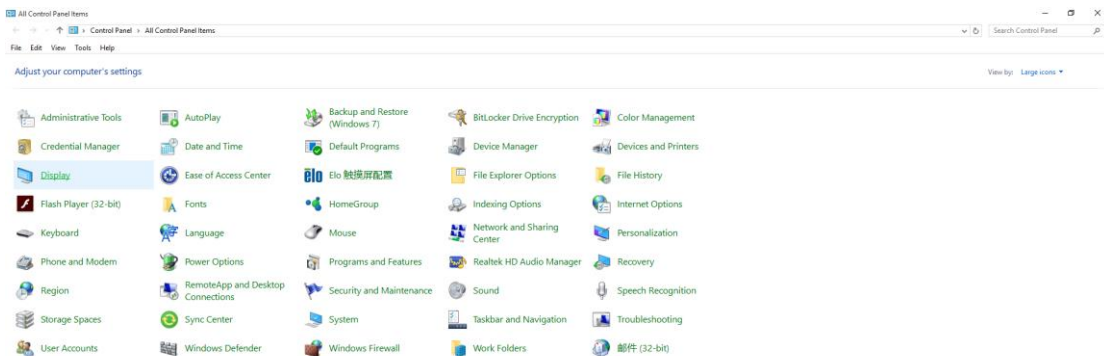

- “디스플레이 설정 변경” 버튼을 클릭합니다.

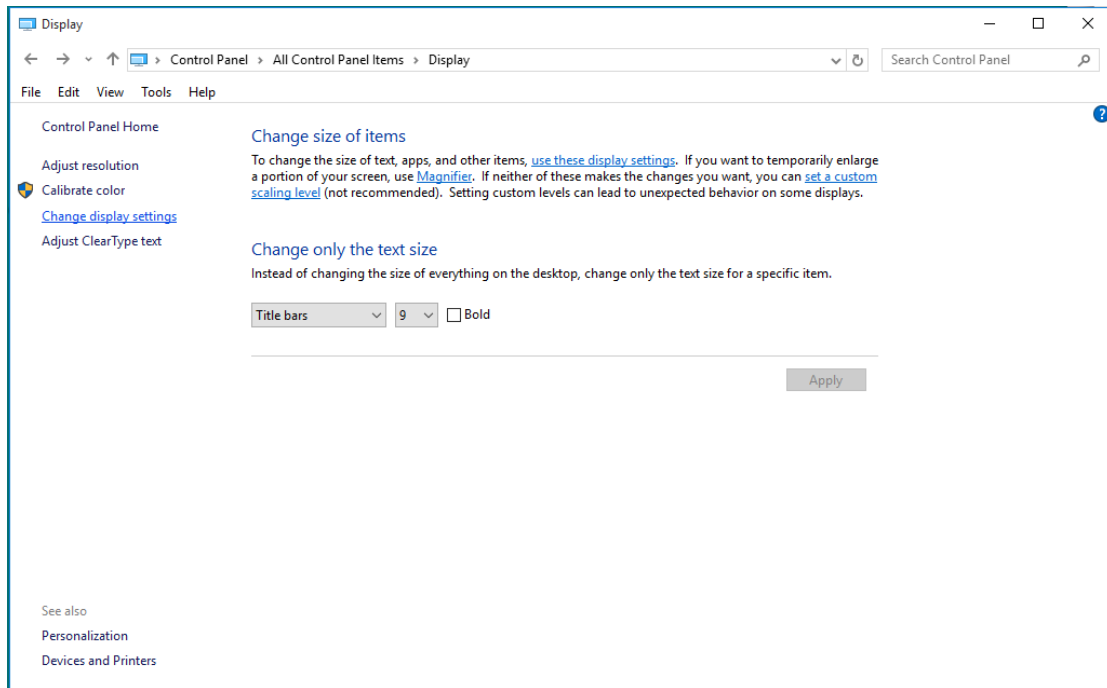

- “SLIDE-BAR (고급 설정)” 버튼을 클릭합니다.

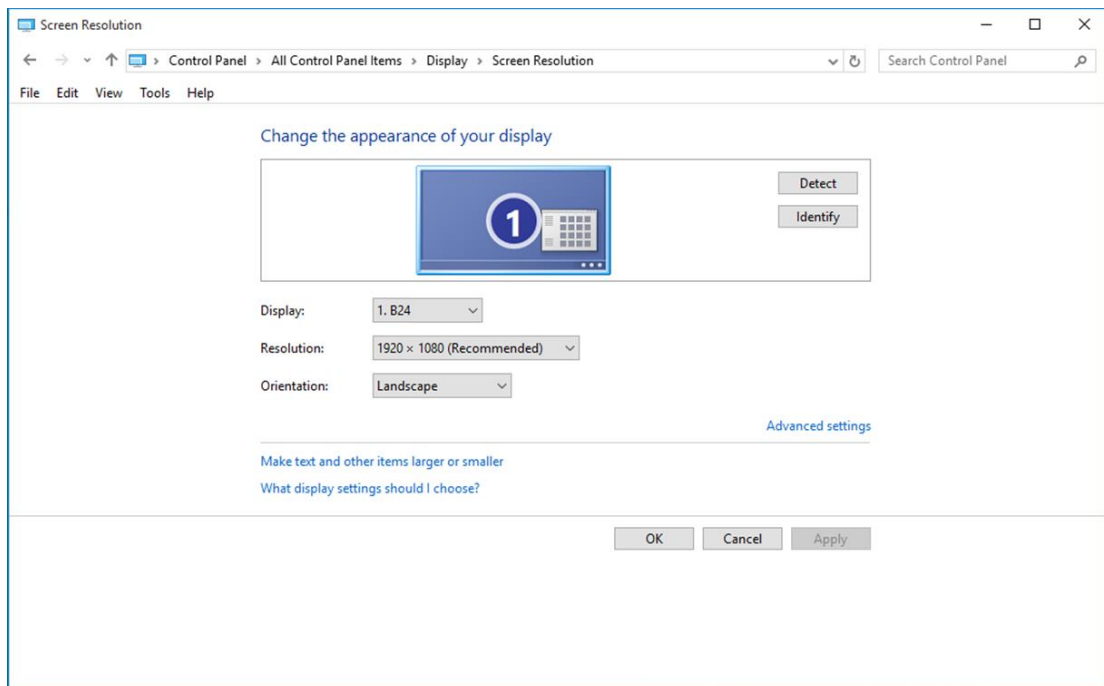

- “모니터” 탭을 클릭한 후 “속성” 버튼을 클릭합니다.

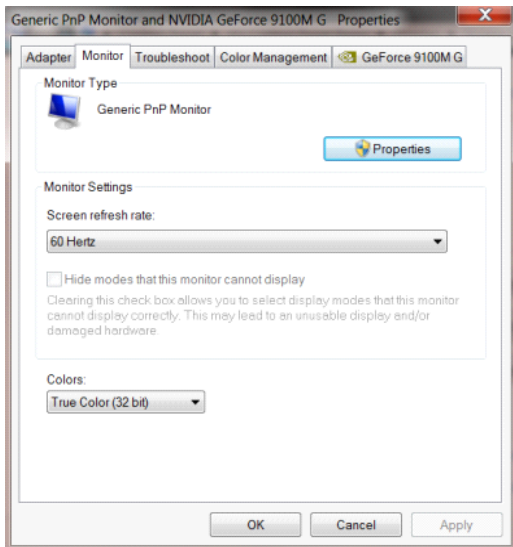

- “드라이버” 탭을 클릭합니다.

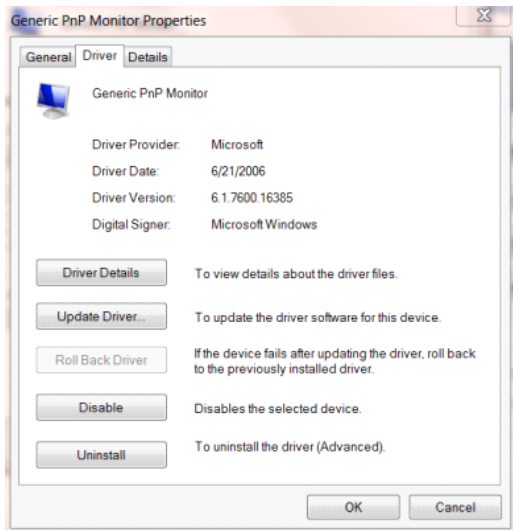

- “드라이버 업데이트”를 클릭하여 “드라이버 소프트웨어 일반 PnP 모니터 업데이트” 창을 연 다음 “컴퓨터에서 드라이버 소프트웨어 찾아보기” 버튼을 클릭합니다.

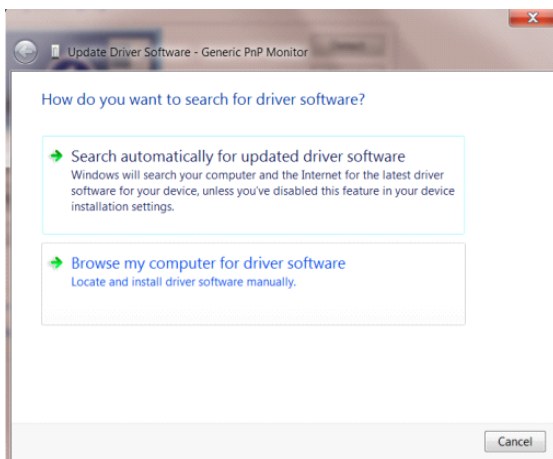

- “컴퓨터의 장치 드라이버 목록에서 선택”을 선택합니다.

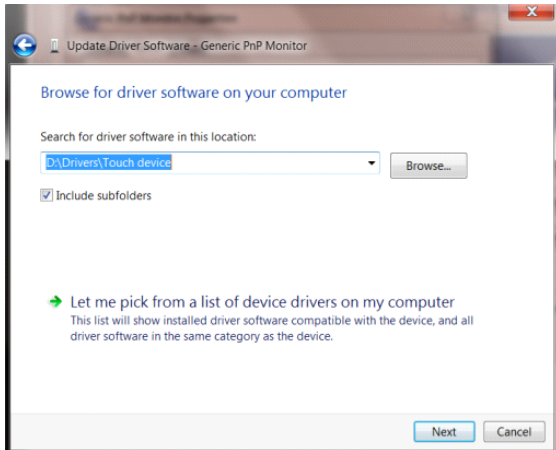

- “디스크 있음” 버튼을 클릭합니다. “찾아보기” 버튼을 클릭하고 다음 디렉토리를 탐색합니다. X:\Driver\module name(여기에서 X는 CD-ROM 드라이브에 지정된 드라이브 문자임).

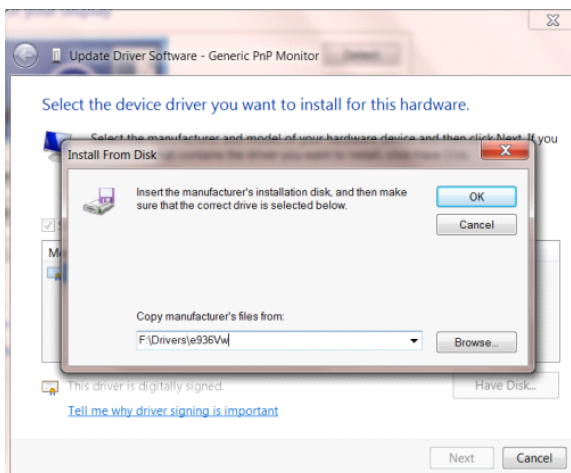

- “xxx.inf” 파일을 선택하고 “열기” 버튼을 클릭합니다. “확인” 버튼을 클릭합니다.
- 모니터 모델을 선택하고 “다음” 버튼을 클릭합니다. 파일이 CD에서 하드 디스크 드라이브로 복사됩니다.
- 모든 창을 닫고 CD를 제거합니다.
- 시스템을 다시 시작합니다. 시스템이 최대 화면 주사율과 해당 컬러 매칭 프로필을 자동으로 선택합니다.

Windows 8

- Windows® 8 을 시작합니다.
- 오른쪽 클릭하고 화면 오른쪽 하단의 **앱 모두 보기**를 클릭합니다.

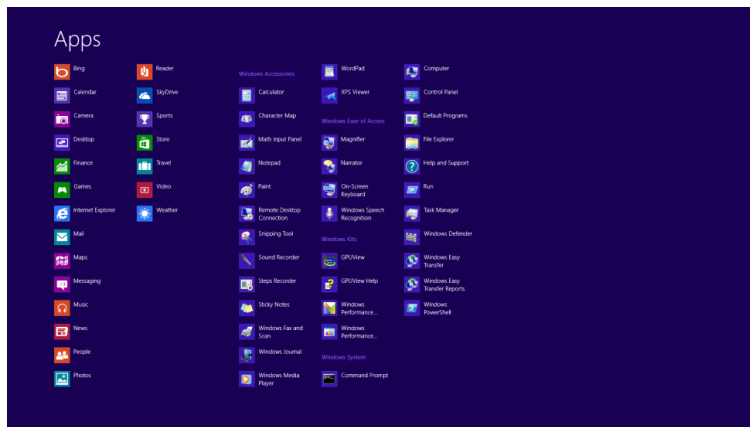
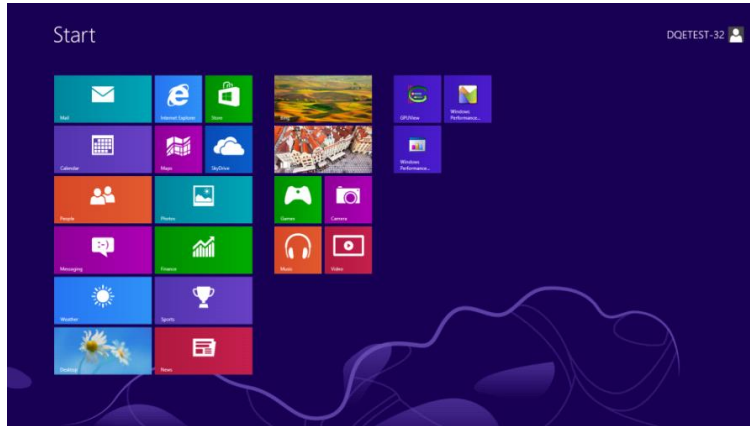

- “제어판” 아이콘을 클릭합니다.
- “보기 기준”을 “큰 아이콘” 또는 “작은 아이콘”으로 설정합니다.

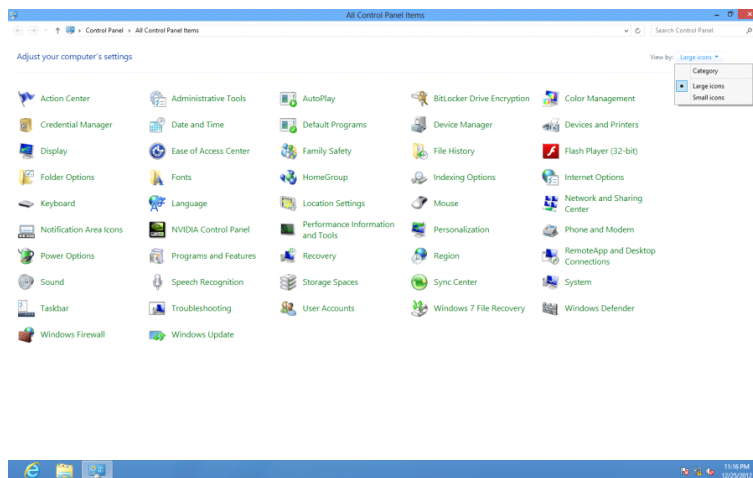

- “디스플레이” 아이콘을 클릭합니다.

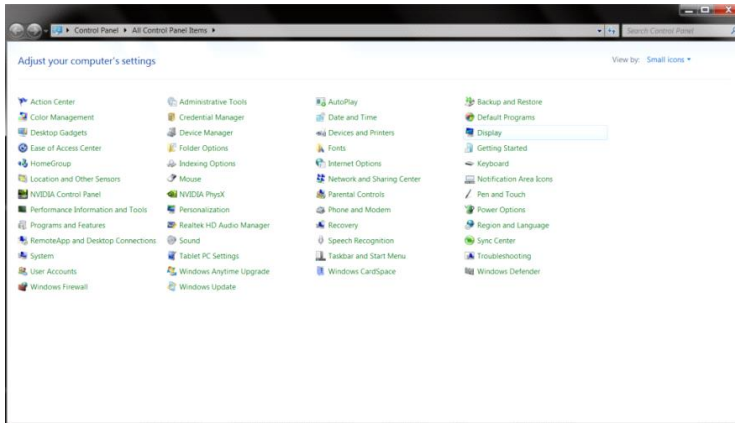

- “디스플레이 설정 변경” 버튼을 클릭합니다.

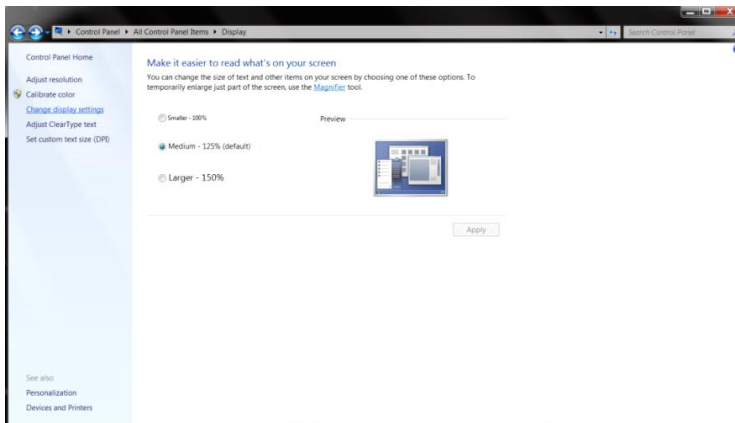

- “고급 설정” 버튼을 클릭합니다.

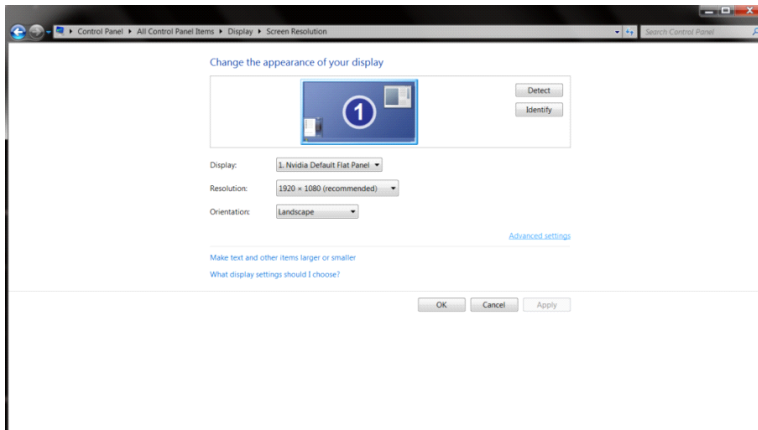

- “모니터” 탭을 클릭한 후 “속성” 버튼을 클릭합니다.

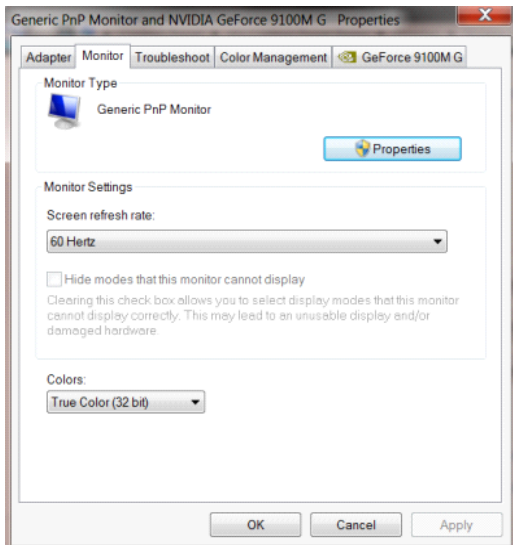

- “드라이버” 탭을 클릭합니다.

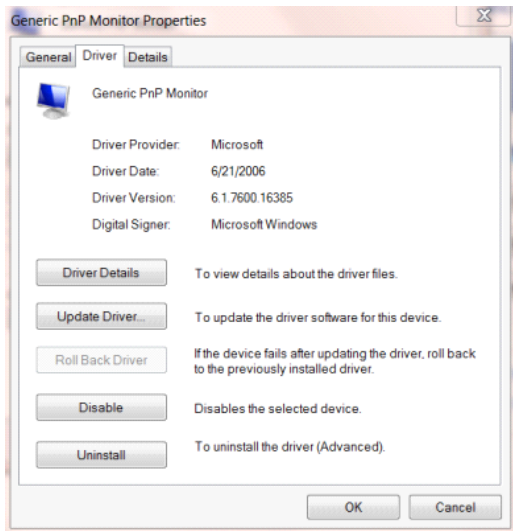

- “드라이버 업데이트...” 를 클릭하여 “드라이버 소프트웨어-일반 PnP 모니터” 창을 연 후 “컴퓨터에서 드라이버 소프트웨어 찾아보기” 버튼을 클릭합니다.

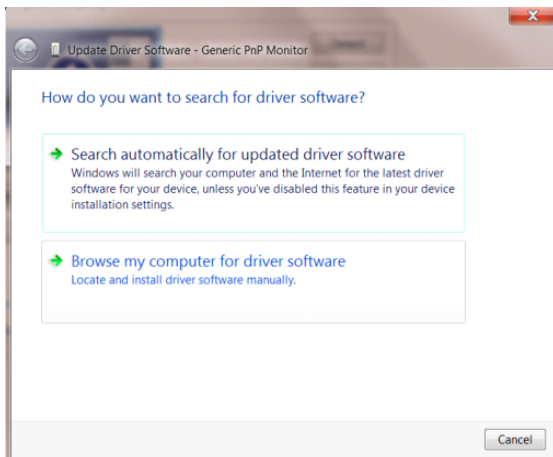

- “컴퓨터의 장치 드라이버 목록에서 선택”을 선택합니다.

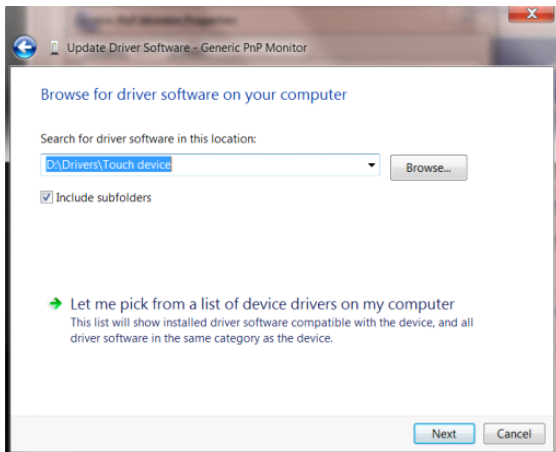

- “디스크 있음” 버튼을 클릭합니다. “찾아보기” 버튼을 클릭하고 다음 디렉토리를 탐색합니다.

X:\Driver\module name(여기에서 X는 CD-ROM 드라이브에 지정된 드라이브 문자임).

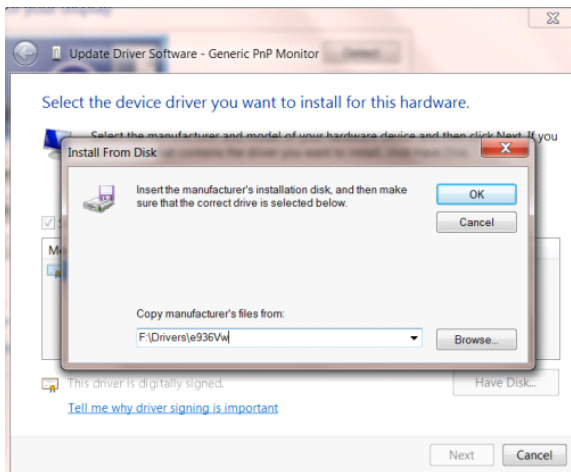

- “xxx.inf” 파일을 선택하고 “열기” 버튼을 클릭합니다. “확인” 버튼을 클릭합니다.
- 모니터 모델을 선택하고 “다음” 버튼을 클릭합니다. 파일이 CD 에서 하드 디스크 드라이브로 복사됩니다.
- 모든 창을 닫고 CD 를 제거합니다.
- 시스템을 다시 시작합니다. 시스템이 최대 화면 주사율과 해당 컬러 매칭 프로필을 자동으로 선택합니다.

Windows 7

- Windows® 7 을 시작합니다.
- “시작” 버튼을 클릭하고 “제어판” 을 클릭합니다.

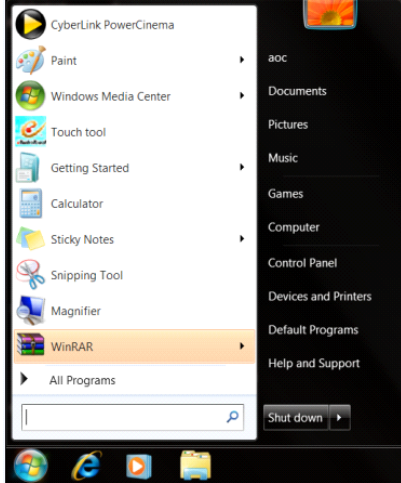

- “디스플레이” 아이콘을 클릭합니다.

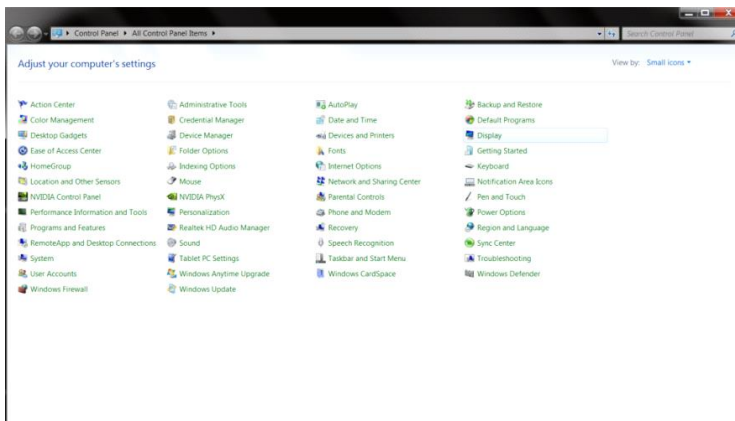

- “디스플레이 설정 변경” 버튼을 클릭합니다.

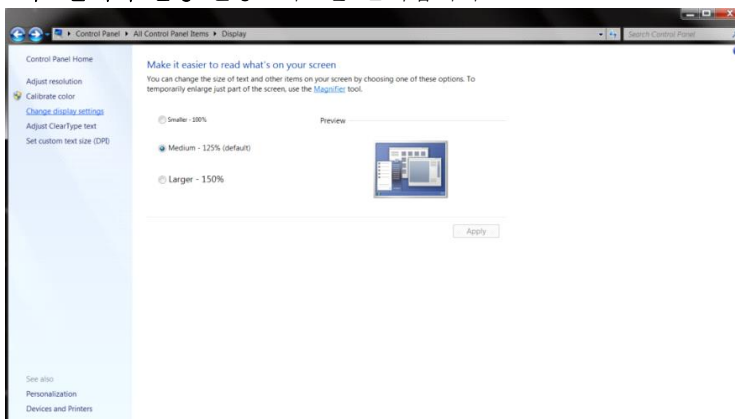

- “고급 설정” 버튼을 클릭합니다.

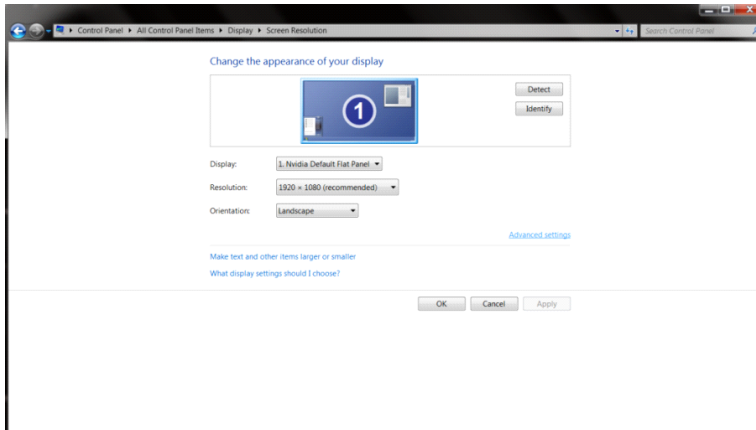

- “모니터” 탭을 클릭한 후 “속성” 버튼을 클릭합니다.

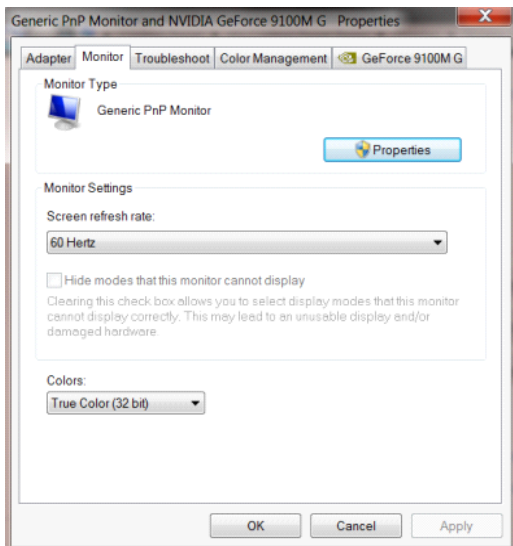

- “드라이버” 탭을 클릭합니다.

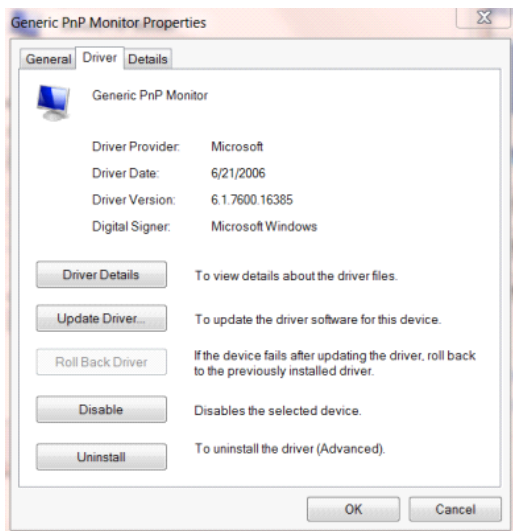

- “드라이버 업데이트...” 탭을 클릭하여 “드라이버 소프트웨어 업데이트-일반 PnP 모니터” 창을 연 다음 “컴퓨터에서 드라이버 소프트웨어 찾아보기” 버튼을 클릭합니다.

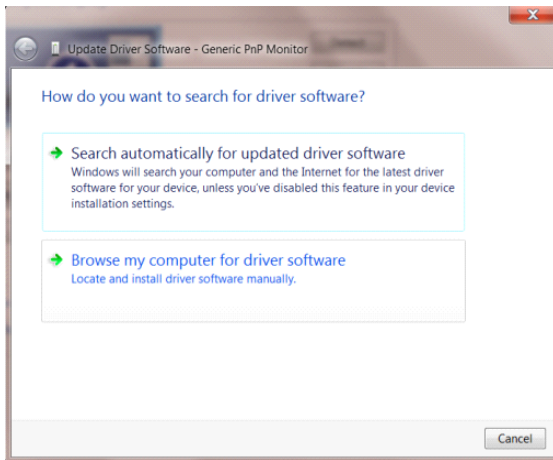

- “컴퓨터의 장치 드라이버 목록에서 선택”을 선택합니다.

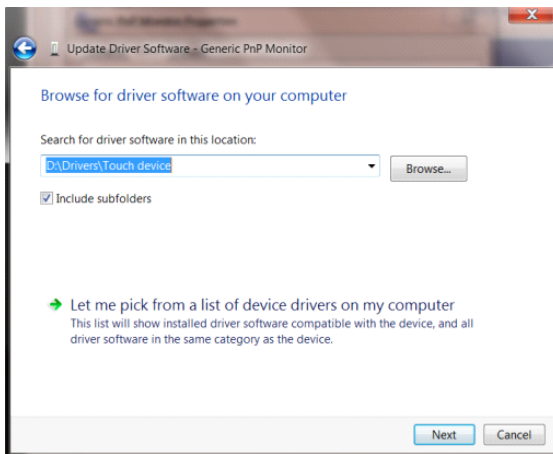

- “디스크 있음” 버튼을 클릭합니다. “찾아보기” 버튼을 클릭하고 다음 디렉토리를 탐색합니다. X:\Driver\module name(여기에서 X는 CD-ROM 드라이브에 지정된 드라이브 문자임).

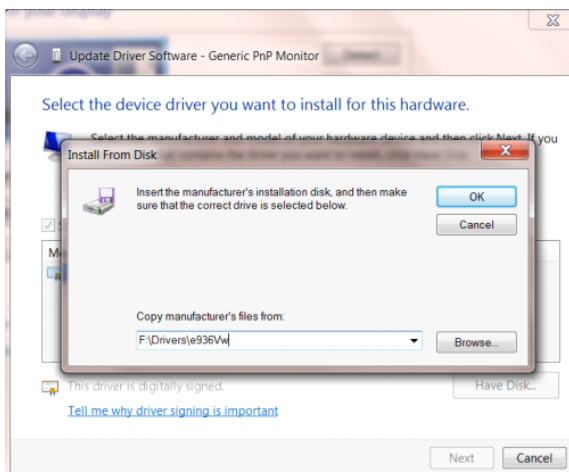

-
- “xxx.inf” 파일을 선택하고 “열기” 버튼을 클릭합니다. “확인” 버튼을 클릭합니다.
 - 모니터 모델을 선택하고 “다음” 버튼을 클릭합니다. 파일이 CD에서 하드 디스크 드라이브로 복사됩니다.
 - 모든 창을 닫고 CD를 제거합니다.
 - 시스템을 다시 시작합니다. 시스템이 최대 화면 주사율과 해당 컬러 매칭 프로필을 자동으로 선택합니다.

i-Menu



AOC의 "i-Menu" 소프트웨어에 오신 것을 환영합니다. i-Menu에서는 모니터의 OSD 버튼 대신 화면 메뉴를 사용하여 모니터의 디스플레이 설정을 쉽게 조정할 수 있습니다. 설치를 완료하려면 설치 설명서를 따르십시오.



e-Saver



AOC e-Saver 모니터 전원 관리 소프트웨어 사용을 환영합니다! AOC e-Saver는 모니터의 스마트 끄기 기능들을 갖추고 PC가 어떠한 상태(On(켜짐), Off(꺼짐), Sleep(대기) 또는 Screen Saver(화면 보호기))에 있던 모니터를 시의 적절하게 끕니다. 실제 끄기 시간은 사용자의 기본 설정에 따라 다릅니다(아래의 예 참조). "driver/e-Saver/setup.exe"를 클릭하여 e-Saver 소프트웨어 설치를 시작하고 설치 마법사를 따라 소프트웨어 설치를 완료하십시오.

네 가지 PC 상태 각각의 풀다운 메뉴에서 모니터가 자동으로 꺼지는 시간(단위: 분)을 원하는 대로 선택할 수 있습니다. 그림으로 예시된 아래의 예를 참조하십시오.

- 1) PC가 켜진 상태에서는 모니터가 꺼지지 않습니다.
- 2) PC를 끄면 5분 후에 모니터가 자동으로 꺼집니다.
- 3) PC가 슬립/대기 모드로 전환되면 10분 후에 모니터가 자동으로 꺼집니다.
- 4) 화면 보호기가 표시된 후 20분이 지나면 모니터가 자동으로 꺼집니다.

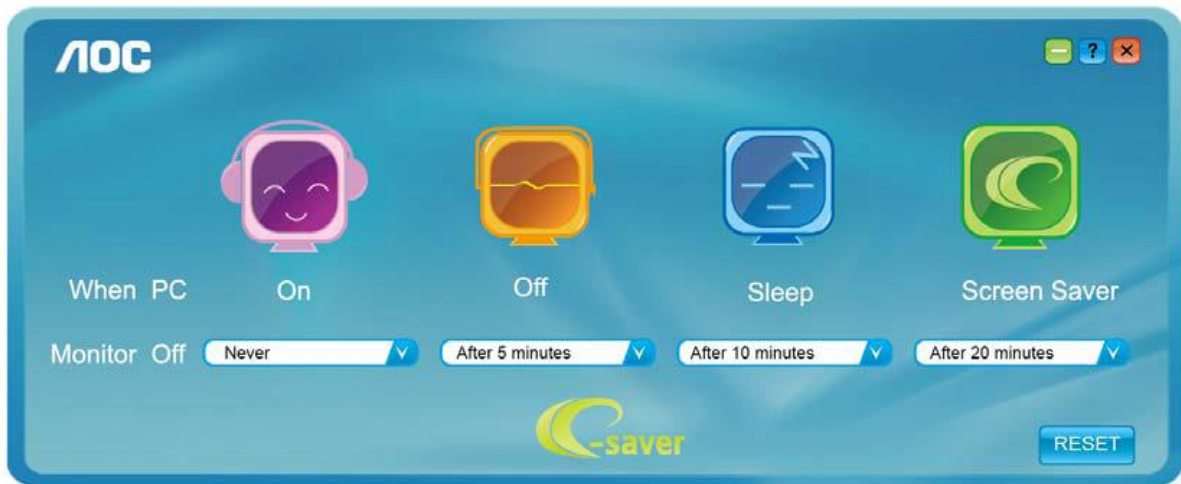

"RESET(초기화)"를 클릭하여 e-Saver 를 아래와 같이 초기 설정값으로 설정할 수 있습니다.

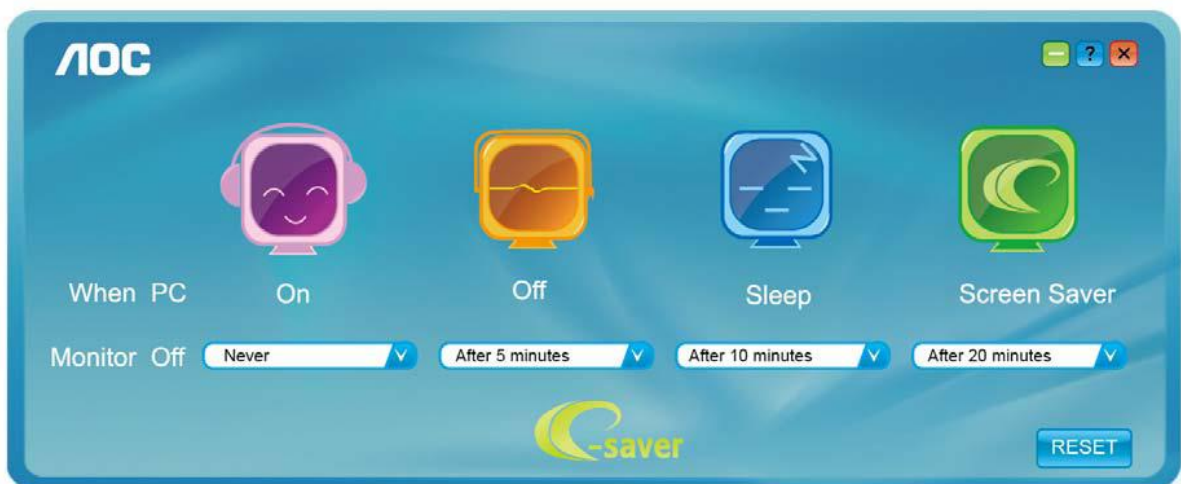

Screen+



AOC의 "Screen+" 소프트웨어에 오신 것을 환영합니다. Screen+ 소프트웨어는 바탕화면 분할 도구로서, 바탕화면을 여러 개의 다른 패널로 분할하고 각 패널에서는 다른 창을 표시합니다. 패널에 액세스하려는 경우 창을 해당 패널로 끌어 가기만 하면 됩니다. 이로써 여러 모니터 디스플레이를 지원하여 작업이 수월해집니다. 설치 소프트웨어에 따라 설치하십시오.

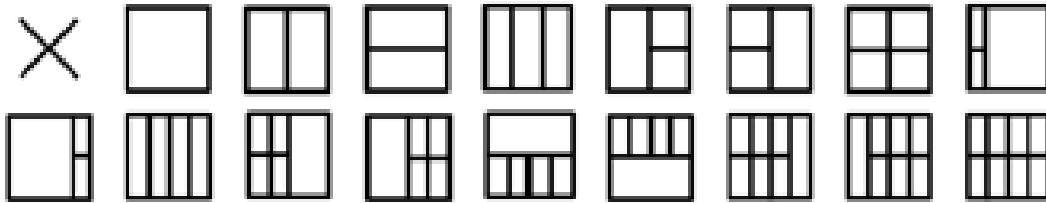

문제 해결

문제 및 질문	적용 가능 해결책
전원 LED가 켜지지 않습니다.	전원 버튼이 켜졌는지, 전원 코드가 접지된 전원 콘센트와 모니터에 제대로 연결되었는지 확인합니다.
이미지가 화면에 표시되지 않습니다.	<ul style="list-style-type: none"> ● 전원 코드가 제대로 연결되어 있습니까? 전원 코드 연결과 전원 공급장치를 확인합니다. ● 케이블이 올바르게 연결되어 있습니까? (D-sub 케이블을 사용하여 연결됨) DB-15 케이블 연결을 확인합니다. (DVI 케이블을 사용하여 연결됨) DVI 케이블 연결을 확인합니다. (HDMI 케이블을 사용하여 연결됨) HDMI 케이블 연결을 확인합니다. (DP 케이블을 사용하여 연결됨) DP 케이블 연결을 확인합니다. * 모든 모델에서 DVI/HDMI/DP 입력을 사용할 수 있는 것은 아닙니다. ● 전원이 켜져 있는 경우 컴퓨터를 재부팅하여 표시되는 초기 화면(로그인 화면)을 확인합니다. 초기 화면(로그인 화면)이 표시되면 해당 모드(Windows 7/8/10의 경우 안전 모드)에서 컴퓨터를 부팅한 후 비디오 카드의 주파수를 변경합니다. (최적의 해상도 설정 참조) 초기 화면(로그인 화면)이 표시되지 않으면 서비스 센터 또는 판매점에 문의하십시오. ● 화면에 "Input Not Supported(지원되지 않는 입력)"이 표시됩니까? 비디오 카드의 신호가 모니터에서 제대로 처리할 수 있는 최대 해상도와 주파수를 초과하면 이 메시지가 표시됩니다. 모니터에서 제대로 처리할 수 있는 최대 해상도와 주파수로 조정합니다. ● AOC 모니터 드라이버가 설치되었는지 확인합니다.
영상이 흐리거나 고스팅 새도우잉 문제가 있습니다.	<p>명암과 밝기 컨트롤을 조정합니다.</p> <p>자동 조정을 눌러 조정합니다.</p> <p>확장 케이블 또는 스위치 박스를 사용하고 있는지 확인합니다. 모니터를 플러그로 뒷면에 있는 비디오 카드 출력 커넥터에 직접 연결할 것을 권장합니다.</p>

<p>영상이 튀어 오르거나 떨리거나 영상에 물결 모양으로 나타납니다.</p>	<p>전기적인 간섭을 야기시킬 수 있는 전기 장치를 모니터에서 가능한 한 멀리 떨어지게 합니다. 사용 중인 해상도에서 가능한 최대 화면 주사율을 사용합니다.</p>
<p>모니터가 비활성화 모드에 고정되어 있습니다.</p>	<p>컴퓨터 전원 스위치가 ON(켜기) 위치에 있어야 합니다. 컴퓨터 비디오 카드가 슬롯에 꽂혀 있어야 합니다. 모니터의 비디오 케이블이 컴퓨터에 제대로 연결되어 있는지 확인합니다. 모니터의 비디오 케이블을 검사하고 휘어진 핀이 있는지 확인합니다. CAPS LOCK LED 를 보면서 키보드에서 CAPS LOCK 키를 눌러 컴퓨터가 작동하는지 확인합니다. CAPS LOCK 키를 누르면 LED 가 켜지거나 꺼져야 합니다.</p>
<p>주요 색상 중 하나(적색, 녹색 또는 청색)가 없습니다.</p>	<p>모니터의 비디오 케이블을 검사하고 손상된 핀이 있는지 확인합니다. 모니터의 비디오 케이블이 컴퓨터에 제대로 연결되어 있는지 확인합니다.</p>
<p>화면 이미지가 가운데 위치하지 않고 크기가 맞지 않습니다.</p>	<p>수직 위치와 수평 위치를 조정하거나 바로가기 키(자동)를 누릅니다.</p>
<p>영상에 색상 결함이 있습니다(흰색이 희게 보이지 않음).</p>	<p>RGB 색상을 조정하거나 원하는 색 온도를 선택합니다.</p>
<p>화면에 수평 또는 수직으로 시각적 장애물이 나타납니다.</p>	<p>Windows 7/8/10 끄기 모드를 사용하여 CLOCK(클럭)과 PHASE(위상)을 조정합니다. 자동 조정을 눌러 조정합니다.</p>

사양

일반 사양 (22V2H)

패널	모델명	22V2H		
	구동장치	TFT 컬러 LCD		
	볼 수 있는 이미지 크기	54.61 cm 대각선		
	픽셀 피치	0.24795(H)mm x 0.24795(V)mm		
	동영상	R, G, B 아날로그 인터페이스&HDMI 인터페이스		
	별도의 동기화	H/V TTL		
	디스플레이 색상	16.7M 색상		
기타	수평 스캔 범위	30 ~ 83kHz		
	수평 스캔 크기(최대)	476.064 mm		
	수직 스캔 범위	48Hz ~ 76Hz (HDMI) 50Hz ~ 76Hz (VGA)		
	수직 스캔 크기(최대)	267.786 mm		
	사전 설정된 최적의 해상도	1920x1080@60Hz		
	플러그앤플레이	VESA DDC2B/C1		
	입력 커넥터	D-Sub 15 pin/HDMI		
	전원	19VDC,0.94A		
	전력 소비	전형적인 (밝기= 90, 명암= 50)	17W	
		(밝기= 100, 명암= 100)	≤19W	
		절전	≤0.5W	
끄기 타이머	0-24 시간			
스피커	NA			
크기 및 무게:	높이(받침대 포함)	395.28mm		
	너비	486.7mm		
	깊이	180.0mm		
	무게(모니터만 해당)	2.73kg		
환경 요소	온도:	작동	0°C ~ 40°C	
		비 작동	-25°C ~ 55°C	
	습도:	작동	10% ~ 85%(비응축)	
		비 작동	9% ~ 93%(비응축)	
	고도:	작동	0~ 5000m(0~ 16404 ft)	
		비 작동	0~ 12192m(0~ 40000 ft)	

일반 사양 (22V2Q)

패널	모델명	22V2Q	
	구동장치	TFT 컬러 LCD	
	볼 수 있는 이미지 크기	54.61 cm 대각선	
	픽셀 피치	0.24795(H)mm x 0.24795(V)mm	
	동영상	HDMI 인터페이스 & DP 인터페이스	
	별도의 동기화	H/V TTL	
	디스플레이 색상	16.7M 색상	
기타	수평 스캔 범위	30 ~ 83kHz	
	수평 스캔 크기(최대)	476.064 mm	
	수직 스캔 범위	48Hz ~ 76Hz	
	수직 스캔 크기(최대)	267.786 mm	
	사전 설정된 최적의 해상도	1920x1080@60Hz	
	플러그앤플레이	VESA DDC2B/C1	
	입력 커넥터	HDMI / DP	
	전원	19VDC,0.94A	
	전력 소비	전형적인 (밝기= 90, 명암= 50)	17W
		(밝기= 100, 명암= 100)	≤19W
		절전	≤0.5W
끄기 타이머	0-24 시간		
스피커	NA		
크기 및 무게:	높이(받침대 포함)	395.28mm	
	너비	486.7mm	
	깊이	180.0mm	
	무게(모니터만 해당)	2.73kg	
환경 요소	온도:	작동	0°C ~ 40°C
		비 작동	-25°C ~ 55°C
	습도:	작동	10% ~ 85%(비응축)
		비 작동	9% ~ 93%(비응축)
	고도:	작동	0~ 5000m(0~ 16404 ft)
		비 작동	0~ 12192m(0~ 40000 ft)

일반 사양 (24V2H)

패널	모델명	24V2H	
	구동장치	TFT 컬러 LCD	
	볼 수 있는 이미지 크기	60.47 cm 대각선	
	픽셀 피치	0.2745(H)mm x 0.2745(V)mm	
	동영상	R, G, B 아날로그 인터페이스&HDMI 인터페이스	
	별도의 동기화	H/V TTL	
	디스플레이 색상	16.7M 색상	
기타	수평 스캔 범위	30 ~ 83kHz	
	수평 스캔 크기(최대)	527.04 mm	
	수직 스캔 범위	48Hz ~ 76Hz (HDMI) 50Hz ~ 76Hz (VGA)	
	수직 스캔 크기(최대)	296.46 mm	
	사전 설정된 최적의 해상도	1920x1080@60Hz	
	플러그앤플레이	VESA DDC2B/C1	
	입력 커넥터	D-Sub 15 pin/HDMI	
	전원	19VDC, 1.31A	
	전력 소비	전형적인 (밝기= 90, 명암= 50)	18W
		(밝기= 100, 명암= 100)	≤21W
		절전	≤0.5W
끄기 타이머	0-24 시간		
스피커	NA		
크기 및 무게:	높이(받침대 포함)	423.0mm	
	너비	537.4mm	
	깊이	180.0mm	
	무게(모니터만 해당)	3.15kg	
환경 요소	온도:	작동	0°C ~ 40°C
		비 작동	-25°C ~ 55°C
	습도:	작동	10% ~ 85%(비응축)
		비 작동	9% ~ 93%(비응축)
	고도:	작동	0~ 5000m(0~ 16404 ft)
		비 작동	0~ 12192m(0~ 40000 ft)

일반 사양 (24V2Q)

패널	모델명	24V2Q	
	구동장치	TFT 컬러 LCD	
	볼 수 있는 이미지 크기	60.47 cm 대각선	
	픽셀 피치	0.2745(H)mm x 0.2745(V)mm	
	동영상	HDMI 인터페이스 & DP 인터페이스	
	별도의 동기화	H/V TTL	
	디스플레이 색상	16.7M 색상	
기타	수평 스캔 범위	30 ~ 83kHz	
	수평 스캔 크기(최대)	527.04 mm	
	수직 스캔 범위	48Hz ~ 76Hz	
	수직 스캔 크기(최대)	296.46 mm	
	사전 설정된 최적의 해상도	1920x1080@60Hz	
	플러그앤플레이	VESA DDC2B/C1	
	입력 커넥터	HDMI / DP	
	전원	19VDC, 1.31A	
	전력 소비	전형적인 (밝기= 90, 명암= 50)	18W
		(밝기= 100, 명암= 100)	≤21W
		절전	≤0.5W
끄기 타이머	0-24 시간		
스피커	NA		
크기 및 무게:	높이(받침대 포함)	423.0mm	
	너비	537.4mm	
	깊이	180.0mm	
	무게(모니터만 해당)	3.15kg	
환경 요소	온도:	작동	0°C ~ 40°C
		비 작동	-25°C ~ 55°C
	습도:	작동	10% ~ 85%(비응축)
		비 작동	9% ~ 93%(비응축)
	고도:	작동	0~ 5000m(0~ 16404 ft)
		비 작동	0~ 12192m(0~ 40000 ft)

일반 사양 (27V2H)

패널	모델명	27V2H	
	구동장치	TFT 컬러 LCD	
	볼 수 있는 이미지 크기	68.6 cm 대각선	
	픽셀 피치	0.3114(H)mm x 0.3114(V)mm	
	동영상	R, G, B 아날로그 인터페이스&HDMI 인터페이스	
	별도의 동기화	H/V TTL	
	디스플레이 색상	16.7M 색상	
기타	수평 스캔 범위	30 ~ 83kHz	
	수평 스캔 크기(최대)	597.888 mm	
	수직 스캔 범위	48Hz ~ 76Hz (HDMI) 50Hz ~ 76Hz (VGA)	
	수직 스캔 크기(최대)	336.312 mm	
	사전 설정된 최적의 해상도	1920x1080@60Hz	
	플러그앤플레이	VESA DDC2B/C1	
	입력 커넥터	D-Sub 15 pin/HDMI	
	전원	19VDC, 1.58A	
	전력 소비	전형적인 (밝기= 90, 명암= 50)	21W
		(밝기= 100, 명암= 100)	≤23W
		절전	≤0.5W
끄기 타이머	0-24 시간		
스피커	NA		
크기 및 무게:	높이(받침대 포함)	464.3mm	
	너비	609.9mm	
	깊이	200.0mm	
	무게(모니터만 해당)	4.22kg	
환경 요소	온도:	작동	0°C ~ 40°C
		비 작동	-25°C ~ 55°C
	습도:	작동	10% ~ 85%(비응축)
		비 작동	9% ~ 93%(비응축)
	고도:	작동	0~ 5000m(0~ 16404 ft)
		비 작동	0~ 12192m(0~ 40000 ft)

일반 사양 (27V2Q)

패널	모델명	27V2Q		
	구동장치	TFT 컬러 LCD		
	볼 수 있는 이미지 크기	68.6 cm 대각선		
	픽셀 피치	0.3114(H)mm x 0.3114(V)mm		
	동영상	HDMI 인터페이스 & DP 인터페이스		
	별도의 동기화	H/V TTL		
	디스플레이 색상	16.7M 색상		
기타	수평 스캔 범위	30 ~ 83kHz		
	수평 스캔 크기(최대)	597.888 mm		
	수직 스캔 범위	48Hz ~ 76Hz		
	수직 스캔 크기(최대)	336.312 mm		
	사전 설정된 최적의 해상도	1920x1080@60Hz		
	플러그앤플레이	VESA DDC2B/C1		
	입력 커넥터	HDMI / DP		
	전원	19VDC, 1.58A		
	전력 소비	전형적인 (밝기= 90, 명암= 50)	21W	
		(밝기= 100, 명암= 100)	≤26W	
		절전	≤0.5W	
끄기 타이머	0-24 시간			
스피커	NA			
크기 및 무게:	높이(받침대 포함)	464.3mm		
	너비	609.9mm		
	깊이	200.0mm		
	무게(모니터만 해당)	4.22kg		
환경 요소	온도:	작동	0°C ~ 40°C	
		비 작동	-25°C ~ 55°C	
	습도:	작동	10% ~ 85%(비응축)	
		비 작동	9% ~ 93%(비응축)	
	고도:	작동	0~ 5000m(0~ 16404 ft)	
		비 작동	0~ 12192m(0~ 40000 ft)	

사전 설정된 디스플레이 모드

표준	해상도	수평 주파수(kHz)	수직 주파수(kHz)
VGA	640x480@60Hz	31.469	59.94
	640x480@72Hz	37.861	72.809
	640x480@75Hz	37.500	75.000
MAC MODES VGA	640x480@67Hz	35.000	66.667
IBM MODE	720x400@70Hz	31.469	70.087
SVGA	800x600@56Hz	35.156	56.25
	800x600@60Hz	37.879	60.317
	800x600@72Hz	48.077	72.188
	800x600@75Hz	46.875	75.000
MAC MIDE SVGA	835 x 624@75Hz	49.725	74.500
XGA	1024x768@60Hz	48.363	60.004
	1024x768@70Hz	56.476	70.069
	1024x768@75Hz	60.023	75.029
SXGA	1280x1024@60Hz	63.981	60.020
	1280x1024@75Hz	79.976	75.025
WSXG	1280x720@60HZ	45.000	60.000
	1280x960@60HZ	60.000	60.000
WXGA+	1440x900@60Hz	55.935	59.876
WSXGA+	1680x1050@60Hz	65.290	59.954
FHD	1920x1080@60Hz	67.500	60.000

핀 지정

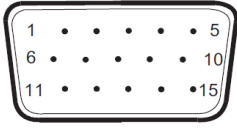

15 핀 컬러 디스플레이 신호 케이블

핀 번호	신호 이름	핀 번호	신호 이름
1	비디오 적색	9	+5V
2	비디오 녹색	10	접지
3	비디오 청색	11	N.C.
4	N.C.	12	DDC 직렬 데이터
5	케이블 감지	13	수평 동기화
6	GND-R	14	수직 동기화
7	GND-G	15	DDC 직렬 클럭
8	GND-B		

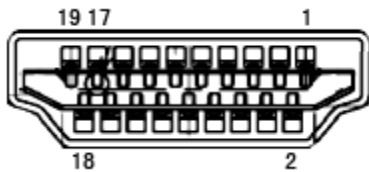

19 핀 컬러 디스플레이 신호 케이블

핀 번호	신호 이름	핀 번호	신호 이름
1	TMDS 데이터 2+	11	TMDS 클럭 실드
2	TMDS 데이터 2 실드	12	TMDS 클럭
3	TMDS 데이터 2	13	CEC
4	TMDS 데이터 1+	14	예약됨(장치 상 N.C.)
5	TMDS 데이터 1 실드	15	SCL
6	TMDS 데이터 1	16	SDA
7	TMDS 데이터 0+	17	DDC/CEC 접지
8	TMDS 데이터 0 실드	18	+5V 전원
9	TMDS 데이터 0	19	핫 플러그 감지
10	TMDS 클럭 +		

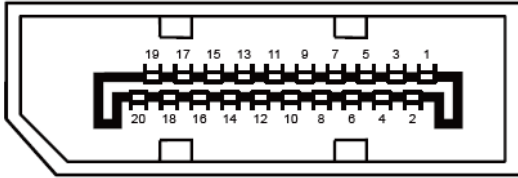

20핀 컬러 디스플레이 신호 케이블

핀 번호	신호 이름	핀 번호	신호 이름
1	ML_Lane 3 (n)	11	GND
2	GND	12	ML_Lane 0 (p)
3	ML_Lane 3 (p)	13	CONFIG1
4	ML_Lane 2 (n)	14	CONFIG2
5	GND	15	AUX_CH(p)
6	ML_Lane 2 (p)	16	GND
7	ML_Lane 1 (n)	17	AUX_CH(n)
8	GND	18	핫플러그감지
9	ML_Lane 1 (p)	19	DP_PWR 리턴
10	ML_Lane 0 (n)	20	DP_PWR

플러그앤플레이

DDC2B 플러그앤플러그 기능

이 모니터에는 VESA DDC 표준에 따라 VESA DDC2B 가 탑재되어 있습니다. 이로써 모니터에서 호스트 시스템에 자신의 ID 을 알릴 수 있고, 사용 중인 DDC 의 레벨에 따라 자신의 디스플레이 성능에 대한 추가 정보도 보낼 수 있습니다.

DDC2B 은 I2C 프로토콜에 기반한 양방향 데이터 채널입니다. 호스트는 DDC2B 채널을 통해 EDID 정보를 요청할 수 있습니다.

규정

FCC 공지

FCC B 등급 무선 주파수 간섭 선언(경고): (FCC 인증 모델의 경우)

참고: 본 장비는 FCC 규칙 부분 15 에 의거 시험되었으며 B 등급 디지털 장치에 대한 요구 사항을 충족합니다. 이러한 요구 사항은 가정에서 설치할 경우, 유해한 간섭으로부터 합리적인 보호 기능을 제공하기 위해 고안되었습니다. 본 장비는 무선 주파수 에너지를 발생시키고 사용하며 이를 방출할 수 있습니다. 지침에 따라 적절히 설치하지 않고 사용할 경우, 무선 통신장치에 유해한 간섭을 야기시킬 수 있습니다. 하지만 특정한 설치 조건에서 간섭 현상이 발생할 수도 있습니다. 본 장비가 라디오 또는 텔레비전 약 창수신 상태에 유해한 간섭 현상을 야기시킬 경우, 다음과 같이 하나 이상의 조치를 취해 간섭 현상을 교정하려고 시애플리케이션 보십시오. 이러한 간섭 현상은 장비의 전원을 켜다가 꺼서 확인할 수 있습니다.

수신 안테나의 방향을 바꾸거나 위치를 다시 지정합니다.

장비와 수신기 사이의 이격 거리를 증대시킵니다.

장비를 수신기가 연결된 회로 콘센트와 다른 회로 콘센트에 연결합니다.

도움을 받으려면 대리점 또는 숙련된 라디오/TV 기술자에게 문의하십시오.

공지 사항:

규정 준수를 책임지는 당사자가 명백히 승인하지 않은 상태에서 장비를 변경하거나 개조할 경우, 장비를 사용하지 못할 수 있습니다.

해당할 경우, 방출 한계값을 충족하도록 차폐된 인터페이스 케이블과 AC 전선 코드를 사용해야 합니다.

제조업체는 본 장비의 비 인가된 개조로 인해 발생하는 라디오 또는 TV 간섭 현상에 대해 어떠한 책임도 지지 않습니다. 그러한 간섭 현상을 교정할 책임은 사용자에게 있습니다. 그러한 간섭 현상을 교정할 책임은 사용자에게 있습니다.

이 장치는 FCC 규약 15 부를 준수합니다 . 다음 두 가지 조건에 따라 동작합니다 :

이 장치는 유해 간섭을 유발하지 않을 수도 있습니다. (2) 이 장치는 원하지 않는 동작을 유발할 수도 있는 간섭을 포함하여 수신된 모든 간섭을 수용해야 합니다

WEEE 선언

유럽 연합 일반 거주지 사용자의 폐장비 처리.



제품 또는 포장지에 제공된 이 기호는 이 제품을 다른 가정용 쓰레기와 함께 버리지 않아야 한다는 것을 나타냅니다. 폐전기 및 전자 장비의 재생을 위해 지정된 수집 장소로 전달하여 폐장비를 처리할 책임은 사용자에게 있습니다. 처리 시 폐장비를 별도로 수집하고 재생하는 것은 천연 자원을 보존하는 데 기여하고 인체 건강과 환경을 보호하는 방법으로 재생해야 합니다. 재생을 위해 폐장비를 처리할 수 있는 장소에 대한 추가적인 정보는 현지 도시 환경 담당자, 가정용 쓰레기 처리반 또는 제품을 구입한 영업점에 문의하십시오.

인도의 WEEE 선언



제품 또는 포장지에 제공된 이 기호는 이 제품을 다른 가정용 쓰레기와 함께 버리지 않아야 한다는 것을 나타냅니다. 폐전기 및 전자 장비의 재생을 위해 지정된 수집 장소로 전달하여 폐장비를 처리할 책임은 사용자에게 있습니다. 처리 시 폐장비를 별도로 수집하고 재생하는 것은 천연 자원을 보존하는 데 기여하고 인체 건강과 환경을 보호하는 방법으로 재생해야 합니다.

인도에서 재생을 위해 폐장비를 버릴 수 있는 장소에 대한 자세한 내용은 아래의 웹 링크를 참조하십시오.

www.aocindia.com/ewaste.php.

EPA Energy Star



ENERGY STAR®는 미국 등록 상표입니다. AOC International (Europe) BV 및 Envision Peripherals, Inc.는 ENERGY STAR® 파트너로서 본 제품이 에너지 효율 ENERGY STAR® 가이드라인을 충족한다는 사실을 확인합니다. (EPA 인증 모델의 경우)

EPEAT 선언



EPEAT는 공공 및 민간 부문에서 구매자들이 제품의 친환경 속성에 기초하여 데스크톱 컴퓨터, 노트북 및 모니터를 평가, 비교 및 선택하는 데 도움을 주는 시스템입니다. EPEAT에서는 또한 제품의 디자인에 대해 명료하고 일관성 있는 성능 기준을 제공하고, 제조업체가 자사 제품이 환경에 미치는 영향을 줄이기 위해 노력하고 있음을 인정을 받을 수 있는 기회를 제공합니다.

AOC는 환경을 보호해야 한다고 생각합니다. AOC는 쓰레기 매립지 보호는 물론 천연 자원의 보존에 대해 깊은 관심을 가지고 AOC 모니터의 포장 재생 프로그램을 발표했습니다. 이 프로그램은 사용자가 모니터 포장에 사용된 상자와 충전재를 제대로 폐기할 수 있도록 고안되었습니다. 지역에 재생 센터가 없을 경우, 사용자를 대신하여 AOC가 품 충전재와 상자를 포함하여 포장재를 재생합니다. AOC 디스플레이 솔루션은 AOC 모니터 포장만 재생합니다. 다음 웹사이트 주소를 참조하십시오.

브라질을 제외한 북미와 남미에만 해당:

<http://us.aoc.com/aoc-corporation/?page=environmental-impact>

독일의 경우:

<http://aoc-europe.com/de/content/environment>

브라질의 경우:

<http://www.aoc.com.br/pg/embalagem-verde>