



AOC

LCD 모니터 사용 설명서

60S / 60P (LED 백라이트)

안전.....	4
국내 표기 규칙.....	4
전원	5
설치	6
청소하기	7
기타	8
설치.....	9
포장 내용물	9
설치 스탠드 및 받침대	10
보는 각도 조정하기	12
모니터 연결하기.....	13
벽면 장착.....	14
조정하기	15
최적 해상도 설정하기.....	15
Windows Vista	15
Windows XP	17
Windows ME/2000.....	18
Windows 8.....	18
바로 가기 키.....	21
OSD 설정	23
광도	24
이미지 설정.....	25
색온도.....	26
영상 부스트.....	27
OSD 설정.....	28
기타	29
종료	30
LED 표시등	31
드라이버	32
모니터 드라이버.....	32
Windows 8.....	32
Windows 7	36
Windows Vista	40
Windows XP	42
Windows 2000	45
Windows ME.....	45
i-Menu	46
e-Saver	47
Screen+.....	48
문제 해결.....	49
규격.....	50
일반 규격.....	50

사전 설정 디스플레이 모드	56
핀 지정	61
플러그 앤 플레이	63
규제	64
FCC 고지사항	64
WEEE 선언	65
WEEE Declaration for India	65
EPA Energy Star	66
TCO DOCUMENT	67

안전

국내 표기 규칙

다음 소단원들은 이 문서에서 사용되는 표기 규칙을 설명하고 있습니다.

참고, 주의 및 경고

이 설명서 전체에서는 본문 내용에 아이콘이 포함될 수 있으며 본문 내용이 굵은 글자체 또는 기울임 글자체로 인쇄될 수 있습니다. 이 내용들은 참고, 주의 및 경고이며 다음과 같이 사용됩니다:



참고: 참고는 컴퓨터 시스템을 더 잘 사용하도록 도움을 주는 중요한 정보를 나타냅니다.





주의: 주의는 하드웨어의 손상 가능성 또는 데이터 손실 가능성을 나타내며 이러한 문제를 피하는 방법을 알려 줍니다.





경고: 경고는 상해의 가능성을 나타내며 이러한 문제를 피하는 방법을 알려 줍니다. 일부 경고는 대체 형식으로 표시될 수 있으며 아이콘을 포함하고 있지 않을 수 있습니다. 그러한 경우 감독 기관은 경고를 고유하게 표시할 것을 요구하고 있습니다.

전원

 모니터는 라벨에 표시된 종류의 전원으로만 작동해야 합니다. 가정에 어떤 종류의 전원이 공급되는지 모를 경우 대리점 또는 지역 전력회사에 문의하십시오.

 모니터에는 세 번째 핀이 접지 핀 역할을 하는 3 단자형 접지 플러그가 달려 있습니다. 이 플러그는 접지형 전원 콘센트에만 연결되는 안전 기능을 갖고 있습니다. 가정에서 사용하는 콘센트에 3 선 플러그가 연결되지 않을 경우 전기 기술자에게 올바른 콘센트를 설치하게 하거나, 어댑터를 사용해 장치를 안전하게 접지하십시오. 접지형 플러그의 안전 목적에 주의하십시오.

 뇌우가 발생하는 동안 또는 장시간 동안 사용하지 않을 때는 장치의 플러그를 빼십시오. 이렇게 하면 전원 서지로 인한 모니터 손상이 방지됩니다.

 전원 스트립과 연장 코드에 과부하를 가하지 마십시오. 과부하를 가할 경우 화재 또는 감전이 발생할 수 있습니다.

 만족스럽게 작동하게 하려면 모니터를 적절하게 구성되고 100 - 240V AC, 최소 5A 가 표시된 소켓이 탑재된 UL 마크 인증 컴퓨터하고만 사용하십시오.

 벽면 소켓은 장치 주변에 설치해야 하며 쉽게 접근할 수 있어야 합니다.

 UL 및 CSA 인증 라이선스를 취득한 연결형 전원 어댑터(출력 12V DC)하고만 사용할 수 있습니다(전원 어댑터가 있는 모니터에만 해당).

설치

! 모니터를 불안정한 카트, 스탠드, 삼각대, 브래킷 또는 탁자에 놓지 마십시오. 모니터가 떨어지면 상해를 입을 수 있고 제품이 심각하게 손상될 수 있습니다. 제조업체가 권장하거나 이 제품과 함께 판매되는 카트, 스탠드, 삼각대, 브래킷 또는 탁자만 사용하십시오. 제품을 설치할 때는 제조업체의 지침을 따르고, 제조업체가 권장하는 장착 부속품을 사용하십시오. 제품 및 카트의 조립체를 옮길 때는 주의해야 합니다.

! 어떤 물건도 모니터 캐비닛의 슬롯에 밀어 넣지 마십시오. 회로 부품이 손상되어 화재 또는 감전이 발생할 수 있습니다. 모니터에 액체를 엿지르지 마십시오.

! 제품 앞면을 바닥에 놓지 마십시오.

! 모니터를 벽면 또는 선반에 장착할 경우, 제조업체가 승인한 장착 키트를 사용하고, 장착 키트의 사용 지침을 따르십시오.

! 아래의 그림과 같이 모니터 주변에 약간의 공간을 두십시오. 그렇게 하지 않을 경우 공기가 적절하게 순환하지 않아 과열로 인해 화재가 발생하거나 모니터가 손상될 수 있습니다.

모니터를 벽면 또는 스탠드에 설치할 때 모니터 주변의 권장 통기 공간에 대해서는 아래의 내용을 참조하십시오:

벽면 설치 상태

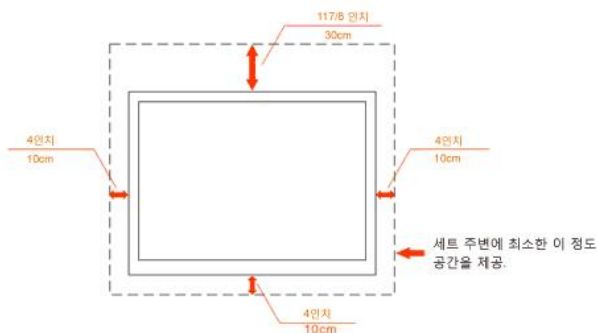

스탠드와 함께 설치된 상태

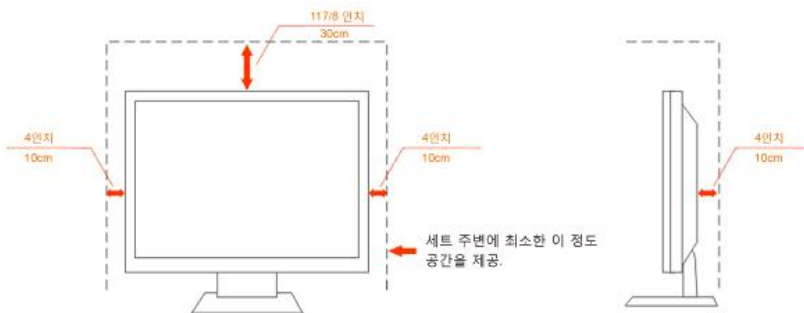

청소하기

 함께 제공되는 걸레로 캐비닛을 청소하십시오. 연성 세제를 사용해 얼룩을 닦을 수 있습니다. 강성 세제는 제품 캐비닛을 부식시키므로 사용하지 마십시오.

 청소할 때는 세제가 제품에 들어가지 않게 하십시오. 청소용 걸레는 너무 거칠지 않아야 합니다. 너무 거칠면 화면 표면이 긁힙니다.

 전원 코드를 빼고 제품을 청소하십시오.



기타

 제품에서 이상한 냄새, 소리 또는 연기가 나면, 즉시 전원 플러그를 뽑고 서비스 센터에 문의하십시오.

 통기구가 탁자 또는 커튼에 의해 가려졌는지 확인하십시오.

 LCD 모니터를 작동 중에 심하게 진동하거나 커다란 충격을 받게 하지 마십시오.

 작동 또는 운반 중에 모니터를 치거나 떨어뜨리지 마십시오.

설치

포장 내용물

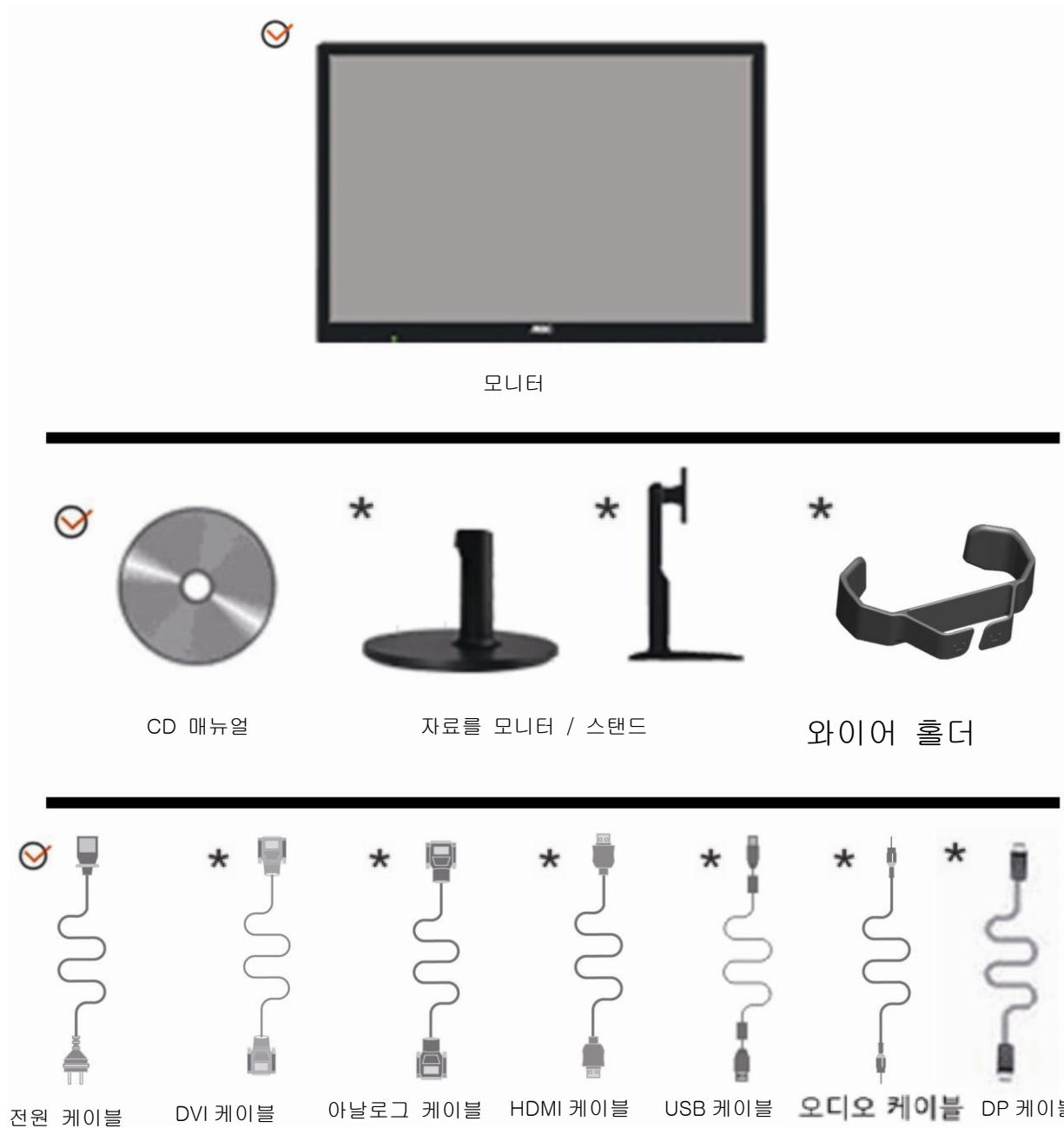

* 모든 국가와 지역에 모든 신호 케이블(오디오, 아날로그, DVI, USB, DP, HDMI 케이블)이 제공되는 것은 아닙니다. 현지 대리점 또는 AOC 지사에 문의해 확인하십시오.

설치 스탠드 및 받침대

아래 절차를 따라 받침대를 설치하거나 제거하십시오.

설치:



제거:

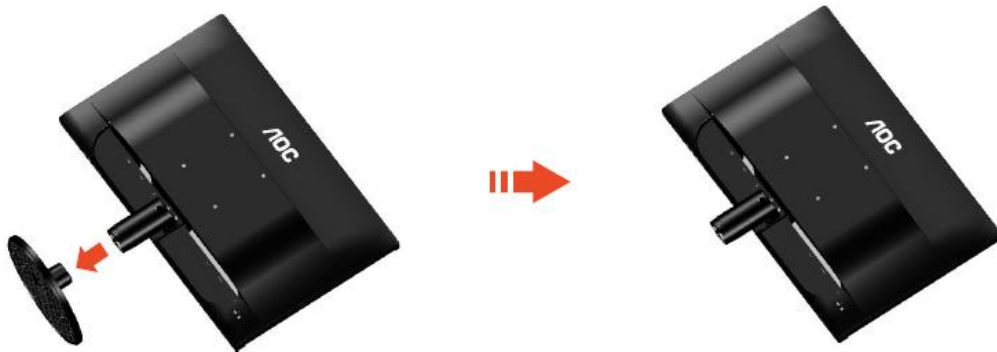

설치:



제거:



보는 각도 조정하기

최적의 상태로 보려면 모니터 정면을 보고 모니터 각도를 사용자에게 맞게 조정하는 것이 좋습니다.

모니터 각도를 변경할 때 모니터가 넘어지지 않도록 스탠드를 고정합니다.

1> 모니터 각도를 -5° 에서 22° 사이에서 조정할 수 있습니다.

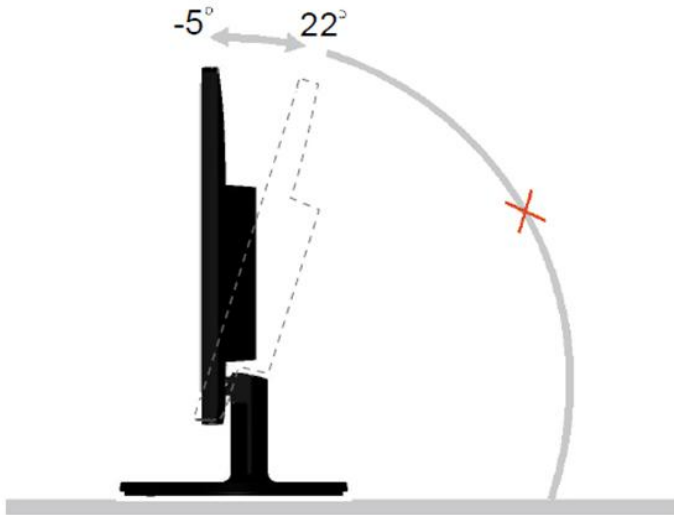

2> 모니터 각도를 -5° 에서 22° 사이에서 조정할 수 있습니다.

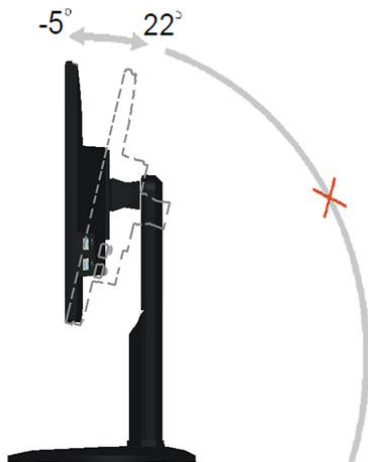

 참고:

각도를 변경할 때 LCD 화면을 만지지 마십시오. LCD 화면이 손상되거나 또는 파손될 수 있습니다.

모니터 연결하기

모니터 뒷면과 컴퓨터 사이의 케이블 연결:

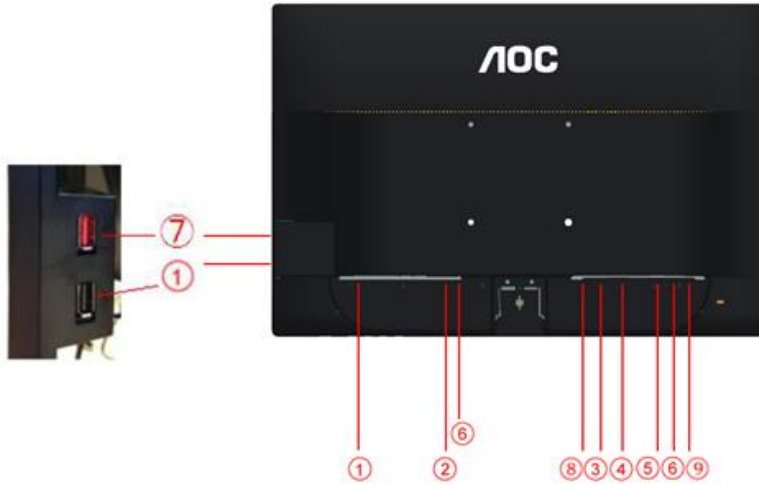

1. USB (옵션)
2. 전원
3. HDMI (옵션)
4. DVI (옵션)
5. 아날로그(DB-15 VGA 케이블)
6. 볼륨 (옵션)
7. USB 고속 충전 포트 (옵션)
8. Display port (옵션)
9. Earphone out (옵션)

장치를 보호하려면 항상 PC 와 LCD 모니터를 끄고 연결합니다.

1. 전원 케이블을 모니터 뒷면의 AC 포트에 연결합니다.
2. 15-핀 D-Sub 케이블의 한쪽을 모니터 뒷면에 연결하고 반대쪽을 컴퓨터의 D-sub 포트에 연결합니다.
3. (옵션 -DVI 포트를 탑재한 비디오 카드가 필요)DVI 케이블의 한쪽을 모니터 뒷면에 연결하고 반대쪽을 컴퓨터의 DVI 포트에 연결합니다.
4. (옵션 -HDMI 포트를 탑재한 비디오 카드가 필요) - HDMI 케이블의 한쪽을 모니터 뒷면에 연결하고 반대쪽을 컴퓨터의 HDMI 포트에 연결합니다.
5. (옵션 -HDMI 포트를 탑재한 비디오 카드가 필요) - DP 케이블의 한쪽을 모니터 뒷면에 연결하고 반대쪽을 컴퓨터의 DP 포트에 연결합니다.
6. (옵션 -볼륨 포트를 탑재한 비디오 카드가 필요)오디오 케이블을 모니터 뒷면의 오디오 입력 포트에 연결합니다.
7. 오디오 케이블의 한쪽을 모니터 뒷면에 연결하고 반대쪽을 컴퓨터의 오디오 포트에 연결합니다.
모니터에 이미지가 표시되면, 설치가 완료된 것입니다. 이미지가 표시되지 않을 경우 문제 해결을 참조하십시오.
8. USB 고속 충전 포트 (옵션).

벽면 장착

옵션인 벽면 장착 암의 설치 준비하기.



이 모니터를 별매품인 벽면 장착 암에 부착할 수 있습니다. 전원 끄고 이 절차를 시작합니다. 다음 절차를 따릅니다:

1. 받침대를 제거합니다.
2. 제조업체의 벽면 장착 암 조립 지침을 따릅니다.
3. 벽면 장착 암을 모니터 뒷면에 놓습니다. 암의 구멍을 모니터 뒷면의 구멍과 정렬시킵니다
4. 4 개의 나사를 구멍에 넣고 조입니다.
5. 케이블을 다시 연결합니다. 벽면 부착 지침에 대해서는 옵션인 벽면 장착 암에 부착된 사용 설명서를 참조하십시오.

참고: VESA 장착 나사 구멍을 모든 모델에 이용할 수 있는 것은 아니므로 AOC의 대리점 또는 해당 부서에 문의하십시오

조정하기

최적 해상도 설정하기

Windows Vista

Windows Vista 의 경우:

1. START (시작)을 클릭합니다.
2. CONTROL PANEL (제어판)을 클릭합니다.



3. Appearance and Personalization (모양 및 개인 설정)을 클릭합니다.



4. Personalization (개인 설정)을 클릭합니다.



5. Display Settings (디스플레이 설정)을 클릭합니다.



6. 해상도 SLIDE-BAR(슬라이드 막대)를최적 사전 설정 해상도 으로 설정합니다.

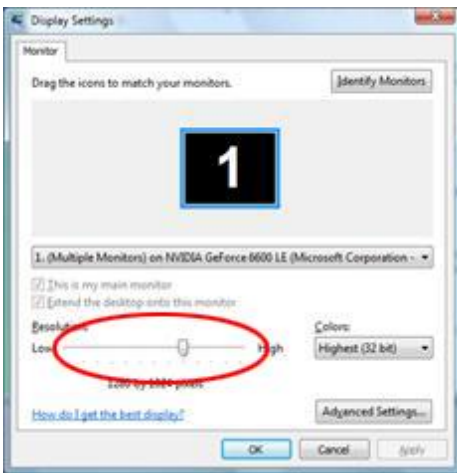

Windows XP

Windows XP 의 경우:

1. START (시작) 을 클릭합니다.



2. SETTINGS (설정) 을 클릭합니다.

3. CONTROL PANEL (제어판) 을 클릭합니다.

4. Appearance and Themes (모양 및 테마) 를 클릭합니다.

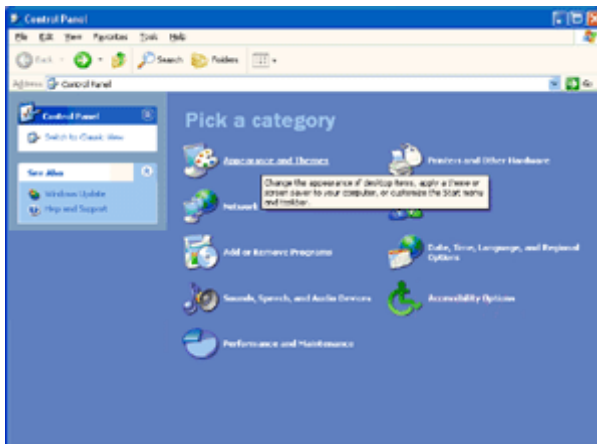

5. DISPLAY (디스플레이) 를 두 번 클릭합니다.

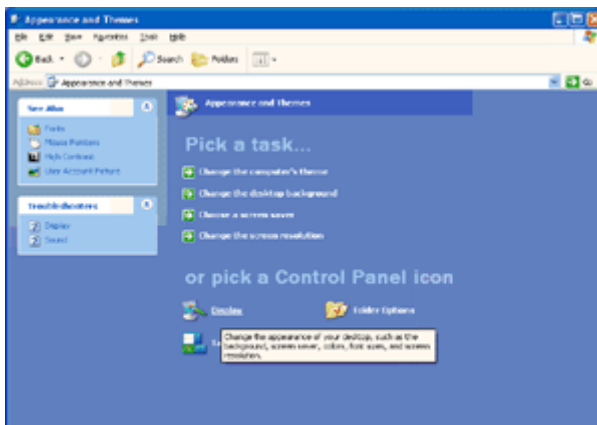

6. SETTINGS (설정)을 클릭합니다.

7. 해상도 SLIDE-BAR (슬라이드 막대)를로 설정합니다. 최적의 사전 설정 해상도.

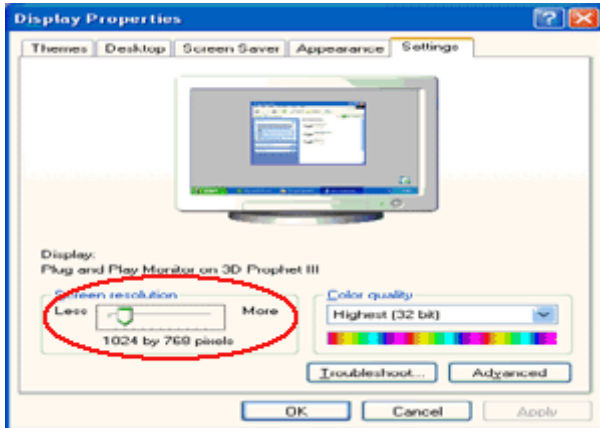

Windows ME/2000

Windows ME/2000 의 경우:

1. START (시작) 을 클릭합니다.
2. SETTINGS (설정) 을 클릭합니다.
3. CONTROL PANEL (제어판) 을 클릭합니다.
4. DISPLAY (디스플레이) 를 두 번 클릭합니다.
5. SETTINGS (설정) 을 클릭합니다.
6. 해상도 SLIDE-BAR (슬라이드 막대) 를최적 사전 설정 해상도 으로 설정합니다.

Windows 8

Windows 8 의 경우:

1. 오른쪽 클릭하고 화면 오른쪽 하단의 앱 모두 보기 를 클릭합니다.

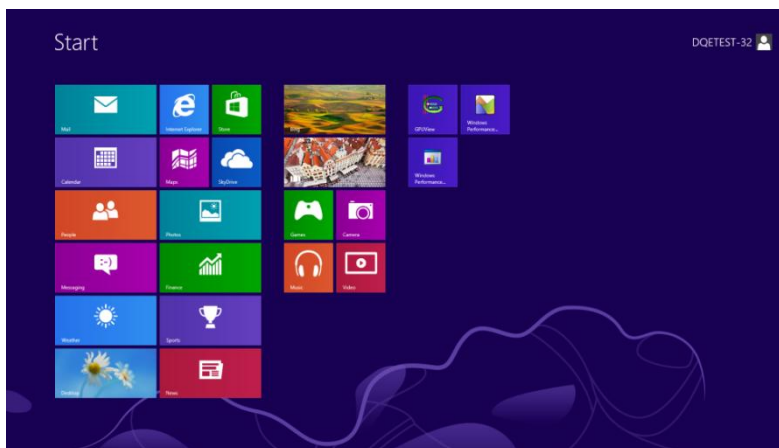

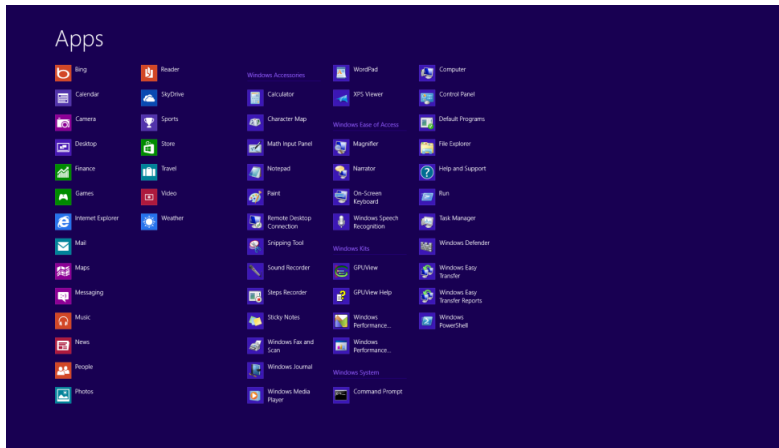

2. "보기"을 "범주"로 설정합니다.
3. 모양 및 개인 설정 을 클릭합니다.

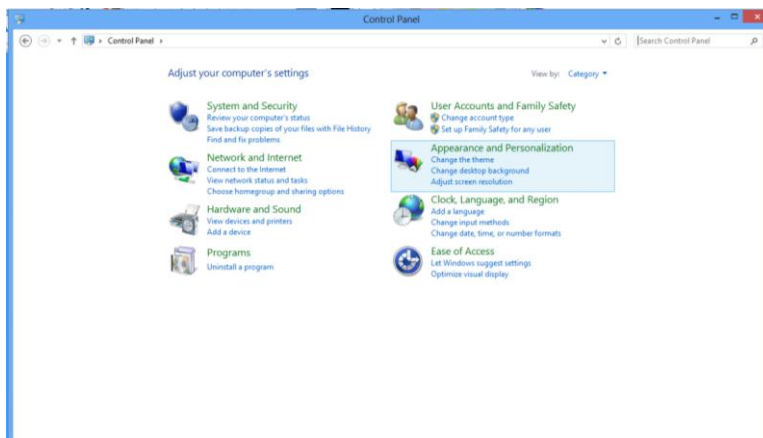

4. 디스플레이 를 설정합니다.

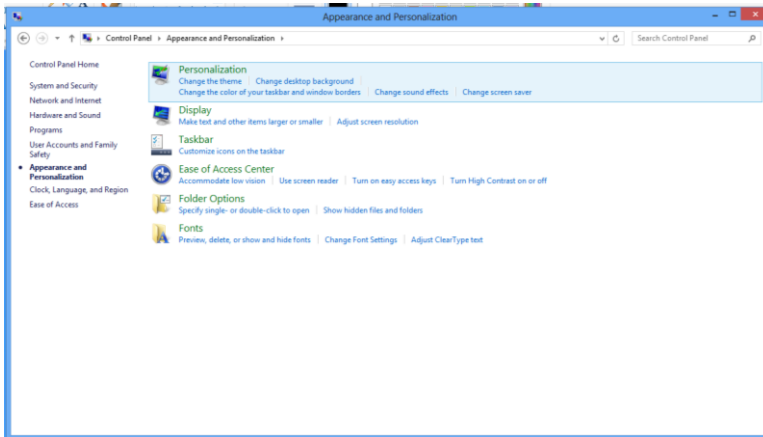

5. 해상도 SLIDE-BAR (슬라이드 막대) 를최적 사전 설정 해상도 으로 설정합니다..

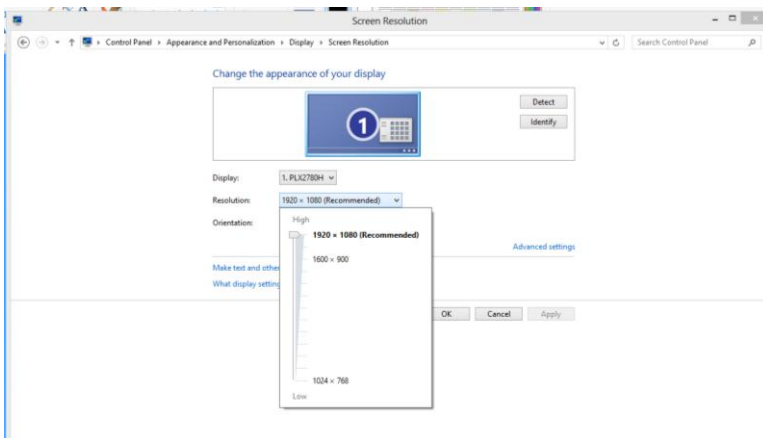

바로 가기 키

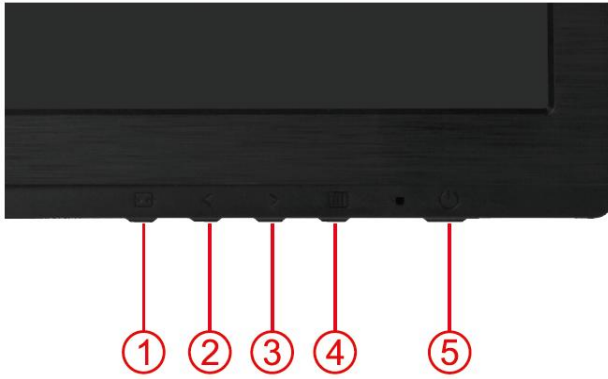

E2260P_{HU}/E2260S_{HU} /E2460P_{WHU}/E2460S_{WHU}/E2460S_{HU}/E2460P_{HU}:

1	소스 / 자동 / 종료
2	절전 모드(DCR/ i-Care)/ <
3	또는와이드이미지비율/>
4	메뉴 / 입력
5	전원

E2060S_{WDU}/E2060S_{WDAN}/E960S_{RDA}/ E960P_{RDA} /E2060S_{WDA}/E2060P_{WDA} / E2260S_{DA}/

E2260P_{DA}/E2260P_Q:

1	소스 / 자동 / 종료
2	절전 모드(DCR)/ <
3	또는와이드이미지비율/>
4	메뉴 / 입력
5	전원

E2060S_{WDN} /E2060S_{WD}/ E2260S_D

1	소스 / 자동 / 종료
2	절전 모드(DCR)/ <
3	4:3 또는와이드이미지비율/>
4	메뉴 / 입력
5	전원

E2060S_{WN} /E2060S_W:

1	자동 / 종료
2	절전 모드(DCR)/ <

3	4:3 또는와이드이미지비율/>
4	메뉴 / 입력
5	전원

E960SRD

1	소스 / 자동 / 종료
2	절전 모드(DCR)/ <
3	>
4	메뉴 / 입력
5	전원

전원

전원 버튼을 눌러 모니터를 켜거나 끕니다..

메뉴 / 입력

눌러서 OSD 를 표시하거나 선택을 확인합니다.

< 절전 모드(DCR/ i-Care)

OSD 가 없을 때 절전 키를 계속 눌러 밝기 절전 모드를 선택합니다(일부 모델에는 절전 모드 바로 가기 키가 없음).

> 4:3 또는 와이드 이미지 비율

OSD 가 없을 때, 왼쪽 바로 가기 키를 계속 눌러 4:3 또는 와이드 이미지 비율을 선택합니다. (제품 화면 크기가 4:3 이거나 입력 신호 해상도가 와이드 형식일 경우, 이 바로 가기 키를 조정할 수 없습니다.)







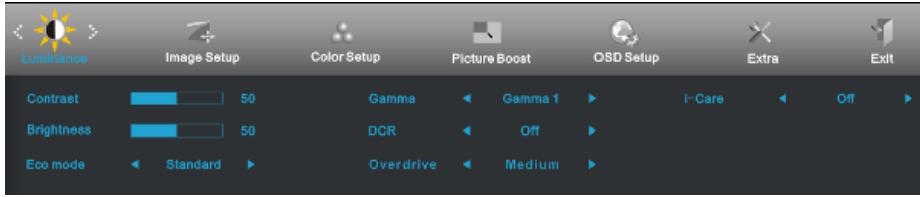

자동 /소스 / 종료

OSD 가 달려 있으면, 자동/소스 버튼을 약 3 초 동안 눌러 자동 구성을 합니다(이중 이상의 입력이 지원되는 모델만 해당). OSD 가 달려 있으면, 소스(또는 자동/소스) 버튼을 누르면 소스 바로 가기 키로 기능합니다(이중 이상의 입력이 지원되는 모델만 해당).

OSD 설정

조절 키에 대한 기본적이고 간단한 지침.









- 1) 메뉴-버튼  버튼을 눌러 OSD 창을 엽니다.
- 2)  < 또는 > 버튼을 눌러 기능을 탐색합니다. 원하는 기능이 강조 표시되면, 메뉴-버튼 버튼을 눌러 하위 메뉴를 활성화합니다. 원하는 기능이 강조 표시되면,  메뉴-버튼 버튼을 눌러 활성화합니다.
- 3) < 또는 > 버튼을 선택한 기능의 설정을 변경합니다.  < 또는 > 을 눌러 하위 메뉴에서 다른 기능을 선택합니다. 자동을 눌러 종료합니다. 다른 기능을 조정하려면 2-3 단계를 반복합니다.
- 4) OSD 잠금 기능: OSD 를 잠그려면,  모니터가 꺼진 상태에서 메뉴 버튼을 누른 후 전원 버튼을 눌러 모니터를 켭니다.  OSD 의 잠금을 해제하려면, 모니터가 꺼진 상태에서  메뉴 버튼을 누른 후 전원 버튼을 눌러  모니터를 켭니다.

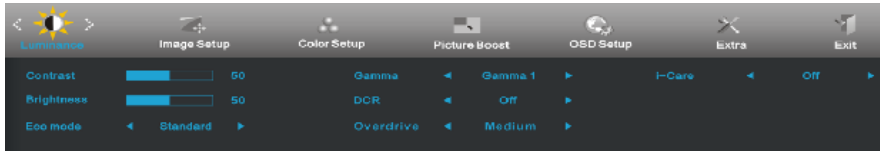





참고:

- 1) 제품의 신호 입력이 하나뿐일 경우, "입력 선택"을 조정할 수 없습니다.
- 2) 제품 화면 크기가 4:3 이거나 입력 신호 해상도가 와이드 형식일 경우, "이미지 비율" 항목을 조정할 수 없습니다.
- 3) DCR, 컬러 부스트, 영상 부스트 기능 가운데 하나가 활성화되면, 나머지 두 기능은 꺼집니다.

광도







1.  (메뉴)를 눌러 메뉴를 표시합니다.
2. < 또는 > 을 눌러  (광도)를 선택한 후,  를 눌러 들어갑니다.
3. < 또는 > 을 눌러하위 메뉴를 선택한후,  를 눌러 들어갑니다.
4. < 또는 > 을 눌러 조정합니다.
5.  을 눌러 종료합니다.

	밝기	0-100		배경광 조정
	명암	0-100		디지털-레지스터의 명암.
	절전 모드	표준		표준 모드
		텍스트		텍스트 모드
		인터넷		인터넷 모드
		게임		게임 모드
		동영상		동영상 모드
		스포츠		스포츠 모드
	감마	감마 1	감마 1 로 조정	
		감마 2	감마 2 으로 조정	
		감마 3	감마 3 으로 조정	
	DCR	꺼짐	동적 명암비 사용 안 함	
		켜짐		동적 명암비 사용
	Overdrive	약한	빛의 강도에 따라 밝기를 조정합니다(only for E2260PHU/E2260SHU/E2460PWHU/E2460SWHU/E2460SHU/E2460PHU/E2260PQ)	
		매질		
강한				
꺼짐				
i-Care	켜짐	(only for E2260PHU/E2260SHU/E2460PWHU/E2460SWHU/E2460SHU/E2460PHU)		
	꺼짐			

이미지 설정



1.  (메뉴)를 눌러 메뉴를 표시합니다.
2. < 또는 > 을 눌러  (이미지 설정)를 선택한 후,  를 눌러 들어갑니다.
3. < 또는 > 을 눌러하위 메뉴를 선택한후,  를 눌러 들어갑니다.
4. < 또는 > 을 눌러 조정합니다.
5.  을 눌러 종료합니다.

	클록	0-100	영상 클록을 조정해 수직선 노이즈를 줄입니다.
	위상	0-100	영상 위상을 조정해 수평선 노이즈를 줄입니다.
	선명도	0-100	영상의선명도 를 조정합니다.
	수평 위치	0-100	영상의 수평 위치를 조정합니다.
	수직 위치	0-100	영상의 수직 위치를 조정합니다.

색온도

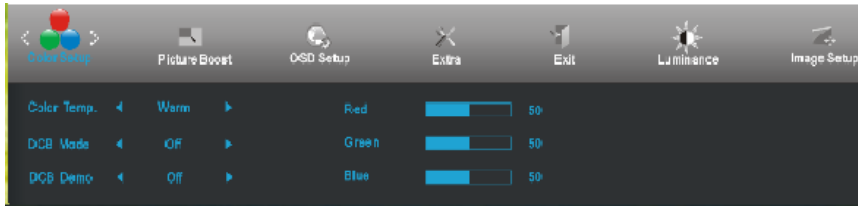





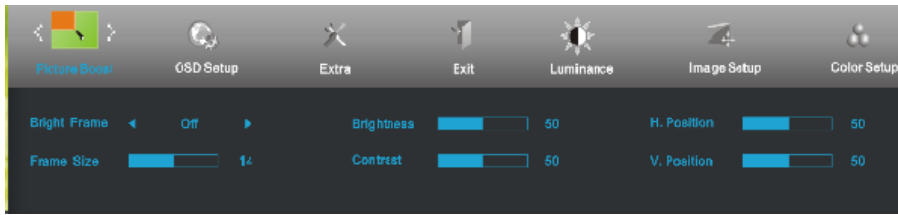

1. (메뉴)를 눌러 메뉴를 표시합니다.
2. < 또는 > 을 눌러 (색온도) 를 선택한 후, 를 눌러 들어갑니다.
3. < 또는 > 을 눌러하위 메뉴를 선택한후, 를 눌러 들어갑니다.
4. < 또는 > 을 눌러 조정합니다.
5. 을 눌러 종료합니다.

	Color setup.	따뜻하게		EEPROM 에서 따뜻한 색온도를 호출합니다.
		보통		EEPROM 에서 보통 색온도를 호출합니다.
		차갑게		EEPROM 에서 차가운 색온도를 호출합니다.
		sRGB		EEPROM 에서 sRGB 색온도를 호출합니다.
		사용자 지정	적색	
	녹색			디지털-레지스터의 녹색 개인.
	청색			디지털-레지스터의 청색 개인
	DCB Mode	전체 향상	켜짐 또는 꺼짐	전체 향상 모드를 사용 안 함 또는 사용
		자연 피부	켜짐 또는 꺼짐	자연 피부 모드를 사용 안 함 또는 사용
		초원	켜짐 또는 꺼짐	초원 모드를 사용 안 함 또는 사용
		하늘색	켜짐 또는 꺼짐	하늘색 모드를 사용 안 함 또는 사용
		자동 감지	켜짐 또는 꺼짐	자동 감지 모드를 사용 안 함 또는 사용
	DCB Demo	데모	켜짐 또는 꺼짐	데모를 사용 안 함 또는 사용

영상 부스트







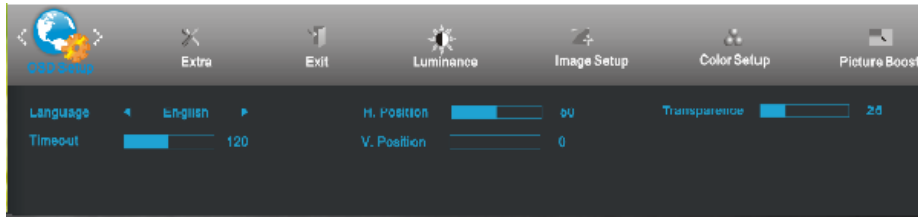

1.  (메뉴)를 눌러 메뉴를 표시합니다.
2. < 또는 > 을 눌러  (영상 부스트) 를 선택한 후,  를 눌러 들어갑니다.
3. < 또는 > 을 눌러하위 메뉴를 선택한후,  를 눌러 들어갑니다.
4. < 또는 > 을 눌러 조정합니다.
5.  을 눌러 종료합니다.

	프레임 크기	14-100	프레임 크기 조정
	밝기	0-100	프레임 밝기 조정
	명암	0-100	프레임 명암 조정
	수평 위치	0-100	프레임 수평 위치 조정
	수직 위치	0-100	프레임 수직 위치 조정
	밝은 프레임	켜짐 또는 꺼짐	밝은 프레임 사용 안 함 또는 사용

OSD 설정



1.  (메뉴)를 눌러 메뉴를 표시합니다.
2. < 또는 > 을 눌러  (OSD 설정) 를 선택한 후,  를 눌러 들어갑니다.
3. < 또는 > 을 눌러하위 메뉴를 선택한후,  를 눌러 들어갑니다.
4. < 또는 > 을 눌러 조정합니다.
5.  을 눌러 종료합니다.

	수평 위치	0-100	OSD 의 수평 위치 조정
	수직 위치	0-100	OSD 의 수직 위치 조정
	표시 시간	5-120	OSD 표시 시간 조정
	투명도	0-100	OSD 투명도 조정
	언어		OSD 언어 선택

기타





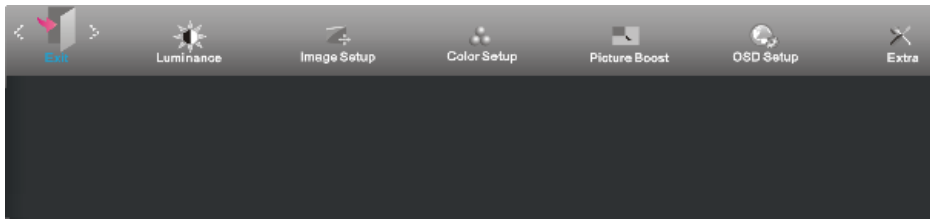

1. (메뉴)를 눌러 메뉴를 표시합니다.
2. < 또는 > 을 눌러 (기타) 를 선택한 후, 를 눌러 들어갑니다.
3. < 또는 > 을 눌러하위 메뉴를 선택한후, 를 눌러 들어갑니다.
4. < 또는 > 을 눌러 조정합니다.
5. 을 눌러 종료합니다.

	입력 선택	자동 / 아날로그 / DVI / HDMI	신호 소스를 입력으로 선택합니다. (E2260PHU/E2260SHU/ E2460PWHU/E2460SWHU/E2460SHU/E2460PHU)
	입력 선택	자동 / 아날로그 / DVI	신호 소스를 입력으로 선택합니다. (E2060SWDU/E2060SWDN/E2060SWDAN/E960SRDA/ E960PRDA/E960SRD/ E2060SWDA/E2060PWDA/ E2060SWD/ E2260SD/ E2260SDA/ E2260PDA)
	입력 선택	자동 / 아날로그 / DVI / DP	신호 소스를 입력으로 선택합니다. (E2260PQ)
	입력 선택	자동	신호 소스를 입력으로 선택합니다. (E2060SW/E2060SWN)
	자동 구성	예 또는 아니요	영상을 기본값으로 자동 조정
	끄기 타이머	0~24 시간	모니터를 끌 시간을 선택합니다
	이미지 비율	와이드 또는 4:3	디스플레이용 와이드 또는 4:3 형식을 선택합니다.
	DDC-CI	예 또는 아니요	DDC-CI 지원을 켜거나 끕니다.
	초기화	예 또는 아니요	메뉴를 기본값으로 초기화합니다.
	정보		주 이미지 소스와 하위 이미지 소스에 대한 정보를 표시합니다.



종료



1.  (메뉴)를 눌러 메뉴를 표시합니다.
2. < 또는 > 을 눌러  (종료) 를 선택한 후,  를 눌러 들어갑니다.
3.  을 눌러 종료합니다.

	종료		메인 OSD 를 종료합니다.
---	----	--	-----------------

LED 표시등

상태	LED 색	
전체 전원 모드	그린이나 블루	
활성 끄기 모드	주황색이나 빨간색	

드라이버

모니터 드라이버

Windows 8

1. Windows® 8 을 시작합니다.
2. 오른쪽 클릭하고 화면 오른쪽 하단의 **앱 모두 보기** 를 클릭합니다.

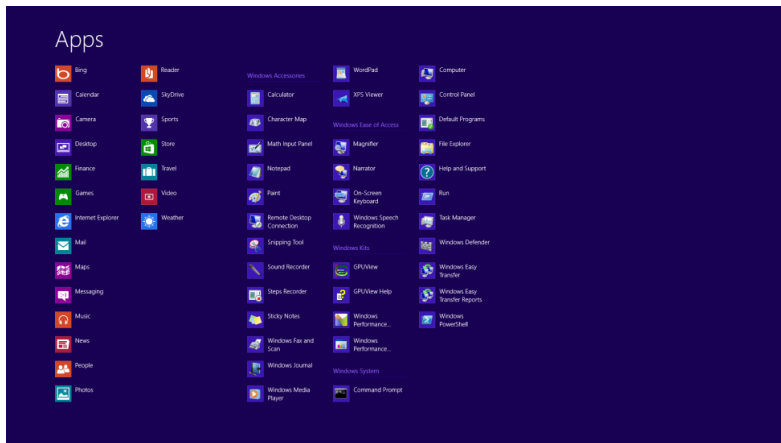
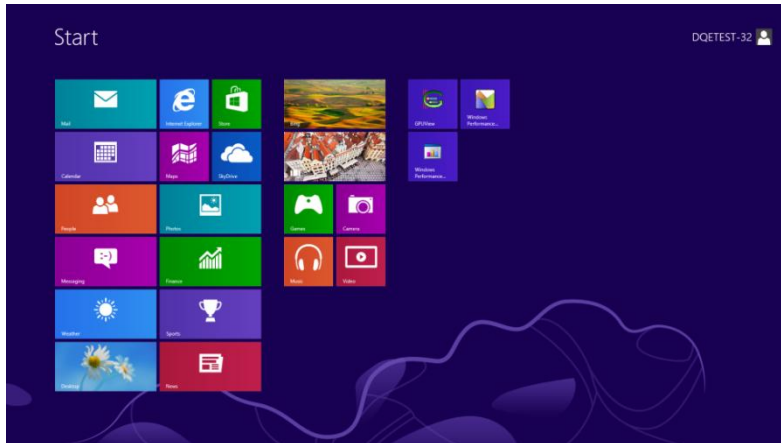

3. "제어판" 아이콘을 클릭합니다.
4. "보기"를 "큰 아이콘" or "작은 아이콘"으로 설정합니다.

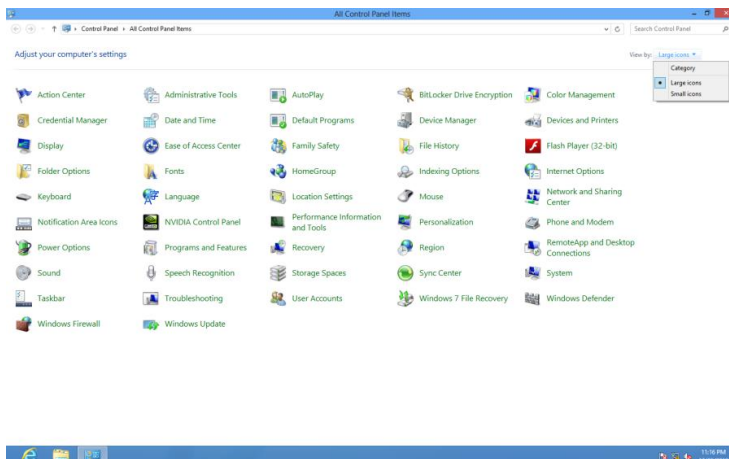

5. "디스플레이" 아이콘을 클릭합니다.

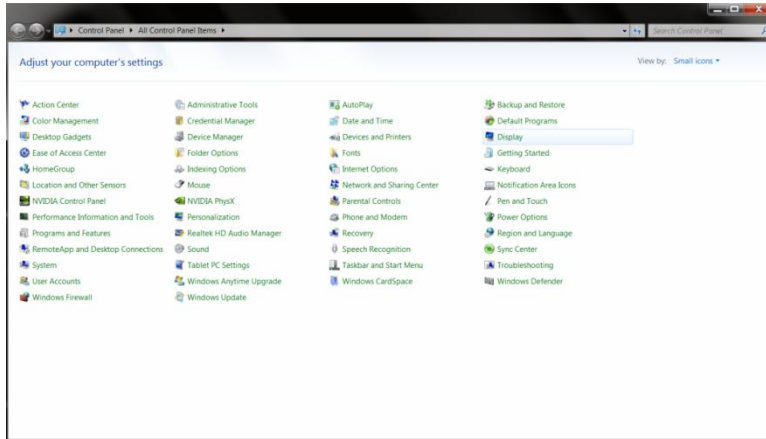

6. "디스플레이 설정 변경" 버튼을 클릭합니다.

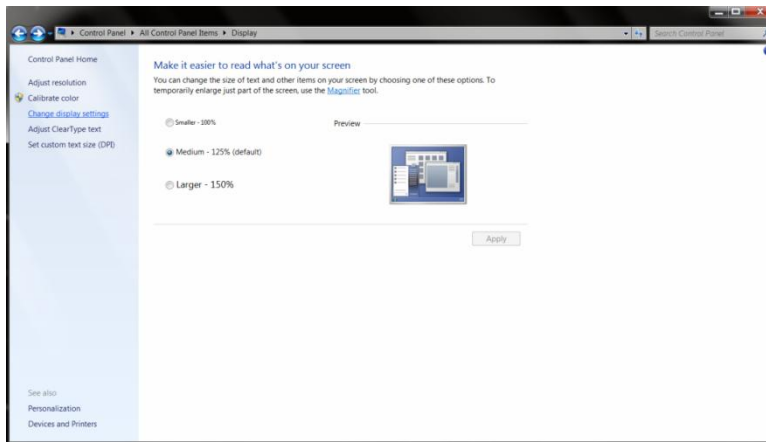

7. "고급 설정" 버튼을 클릭합니다.

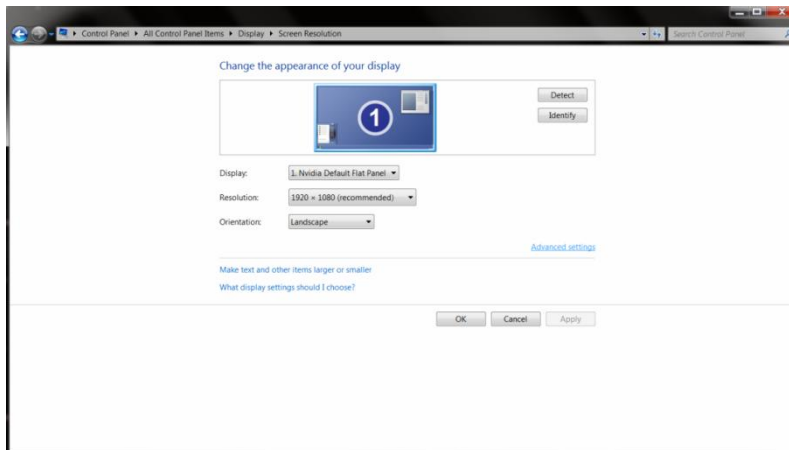

8. "모니터" 탭을 클릭한 후 "속성" 버튼을 클릭합니다.

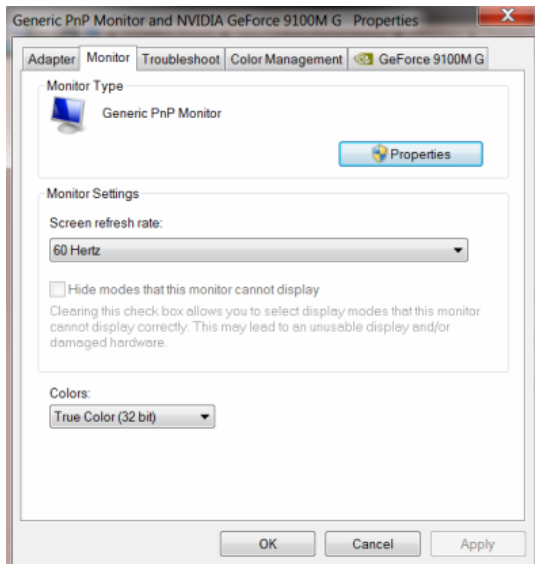

9. "드라이버" 탭을 클릭합니다.

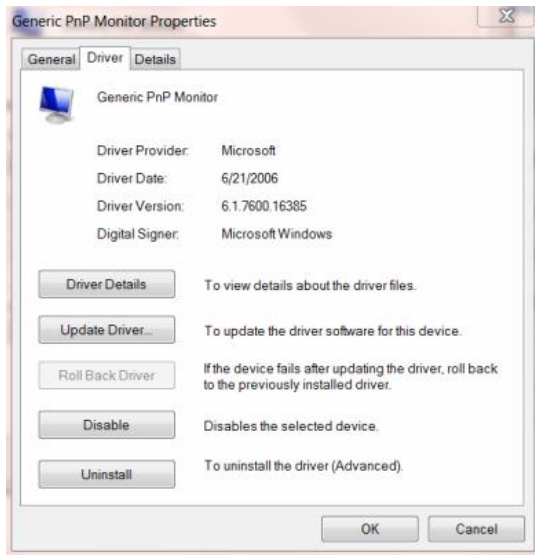

10. "드라이버 업데이트..." 탭을 클릭하여 "드라이버 소프트웨어-일반 PnP 모니터 업데이트" 창을 연 다음 "컴퓨터에서 드라이버 소프트웨어 찾아보기" 버튼을 클릭합니다.

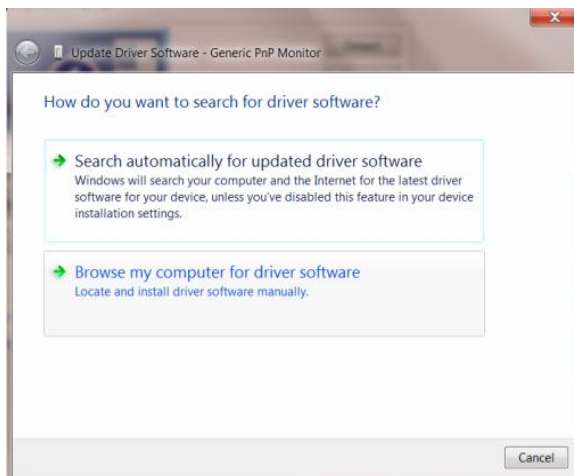

11. "컴퓨터의 장치 드라이버 목록에서 선택"을 선택합니다.

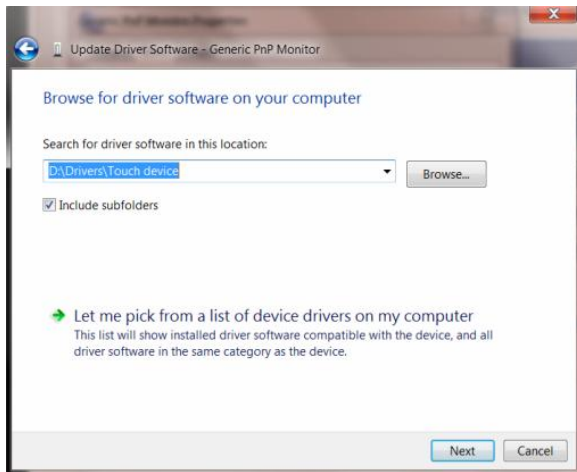

12. "디스크 있음" 버튼을 클릭합니다. "찾아보기" 버튼을 클릭하고 다음 디렉토리를 탐색합니다.
X:\Driver\module name(여기에서 X는 CD-ROM 드라이브에 지정된 드라이브 문자임).

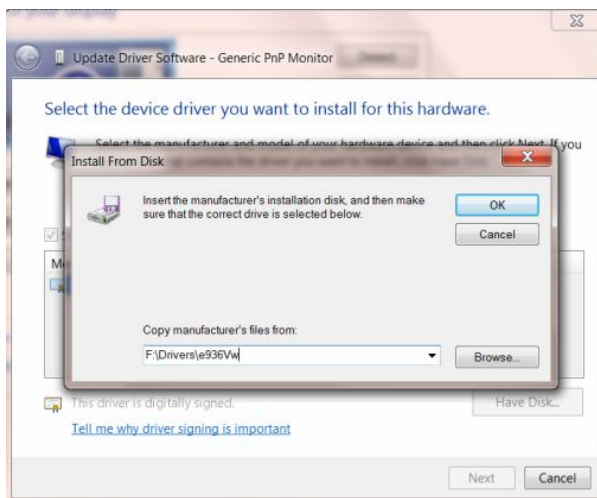

13. "xxx.inf" 파일을 선택하고 "열기" 버튼을 클릭합니다. "확인" 버튼을 클릭합니다.
14. 모니터 모델을 선택하고 "다음" 버튼을 클릭합니다. 파일이 CD에서 하드 디스크 드라이브로 복사됩니다.
15. 모든 창을 닫고 CD를 제거합니다.
16. 시스템을 다시 시작합니다. 시스템이 최대 화면 주사율과 해당 컬러 매칭 프로필을 자동으로 선택합니다.

Windows 7

1. Windows® 7 을 시작합니다.
2. Start (시작) 버튼을 클릭한 다음 Control Panel (제어판) 을 클릭합니다.

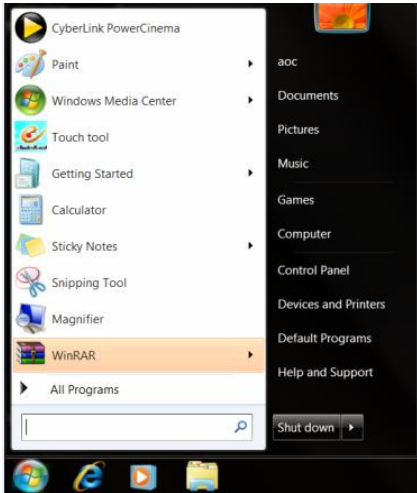

3. Display (디스플레이) 아이콘을 클릭합니다.

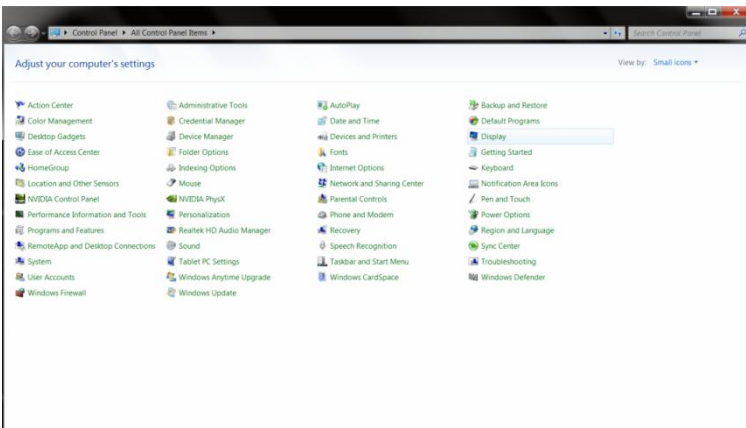

4. Change display settings (디스플레이 설정 변경) 버튼을 클릭합니다.

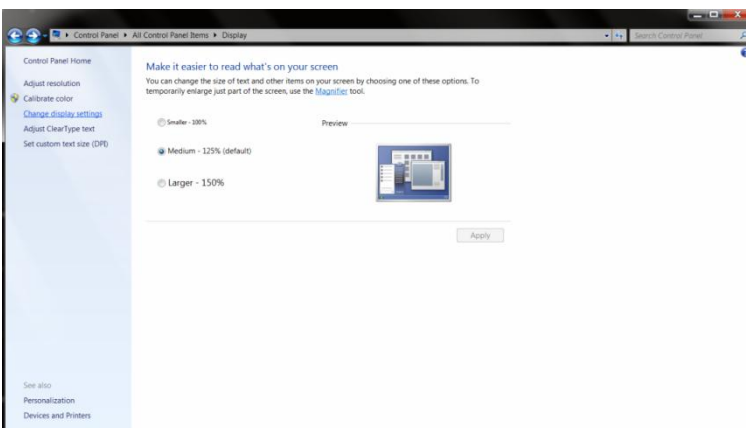

5. Advanced Settings (고급 설정) 버튼을 클릭합니다.

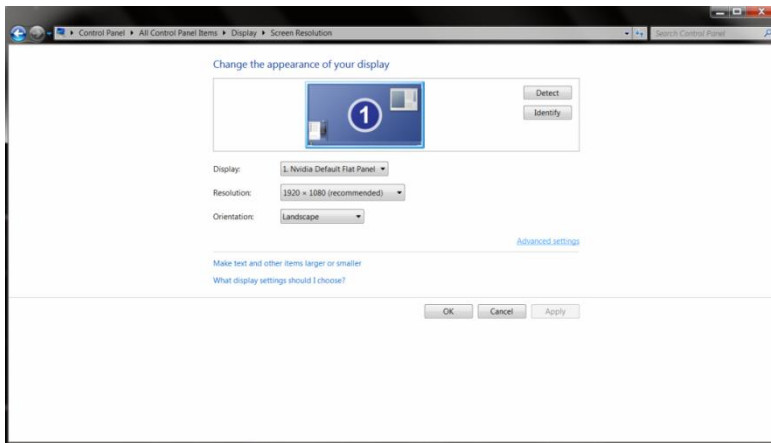

6. Monitor (모니터) 탭을 클릭한 다음 Properties (속성) 버튼을 클릭합니다.

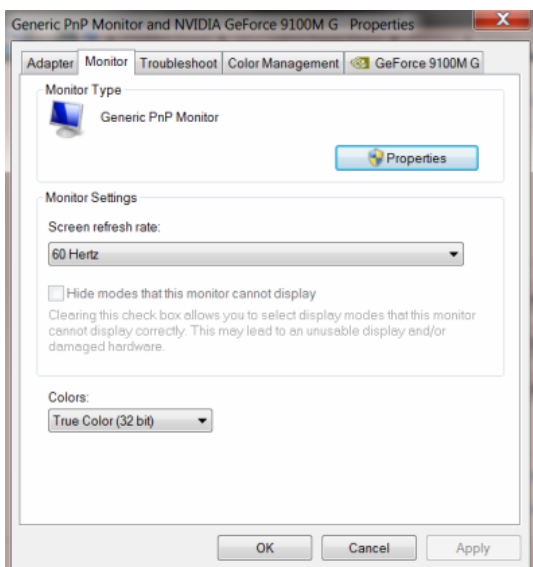

7. Driver (드라이버) 탭을 클릭합니다.

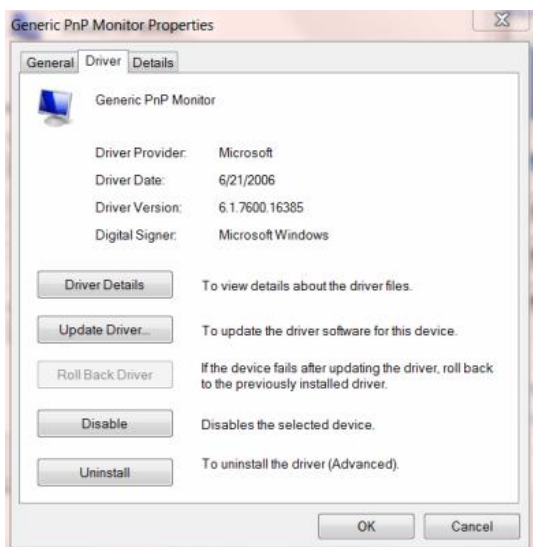

8. Update Driver... (드라이버 업데이트...) 를 클릭해 "드라이버 소프트웨어 업데이트-일반 PnP 모니터" 창을 열고 Browse my computer for driver software (컴퓨터에서 드라이버 소프트웨어 찾아보기) 버튼을 클릭합니다.

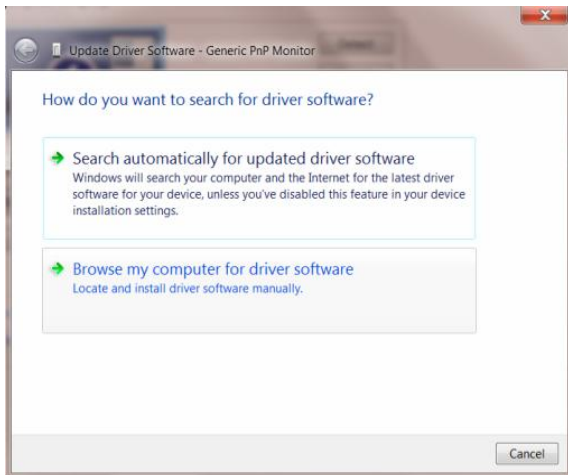

9. Let me pick from a list of device drivers on my computer (컴퓨터의 장치 드라이버 목록에서 직접 선택) 을 선택합니다.

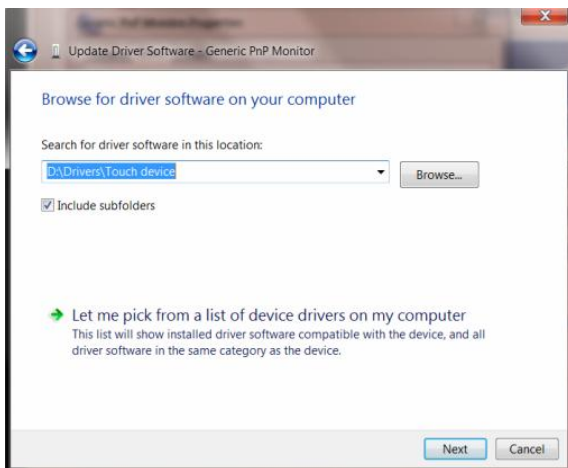

10. Have Disk (디스크 있음) 버튼을 클릭합니다. Browse (찾아보기) 버튼을 클릭한 후 다음 디렉터리로 이동합니다: X:\W드라이버\W모듈 이름(여기서 X는 CD-ROM 드라이브의 드라이브 문자).

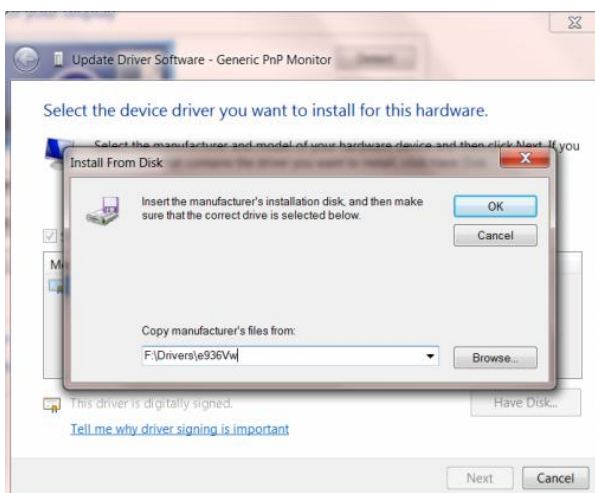

11. "xxx.inf" 파일을 선택한 후 Open (열기) 버튼을 클릭합니다. OK (확인) 버튼을 클릭합니다.

12. 모니터 모델을 선택한 후 Next (다음) 버튼을 클릭합니다. 해당 파일이 CD에서 하드 디스크 드라이브로

복사됩니다.

13. 열려 있는 창을 모두 닫고 CD를 꺼냅니다.

14. 시스템을 재시작합니다. 시스템이 최대 화면 주사율과 해당 컬러 매칭 프로파일을 자동으로 선택합니다.

Windows Vista

1. Start (시작) 과 Control Panel (제어판) 을 차례로 클릭합니다. Appearance and Personalization (모양 및 개인 설정) 클릭합니다.



2. Personalization (개인 설정)을 클릭한 다음 Display Settings (디스플레이 설정)을 클릭합니다.

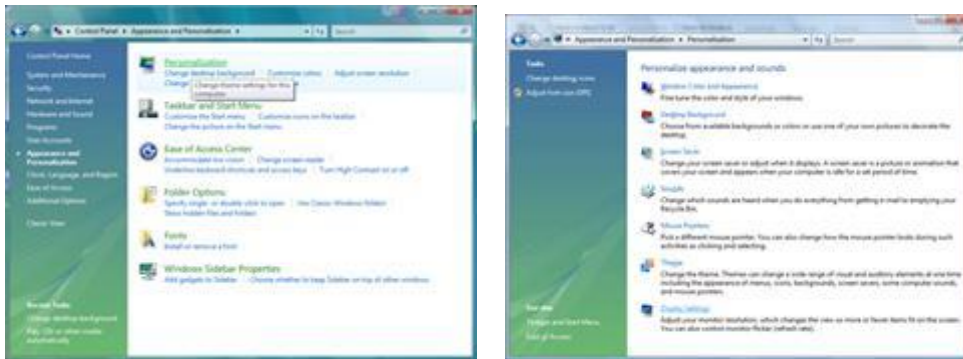

3. Advanced Settings...(고급 설정...) 을 클릭합니다.



4. Monitor (모니터) 탭에서 Properties (속성) 을 클릭합니다. Properties (속성) 버튼이 비활성화되는 경우, 모니터의 구성이 완료되었음을 나타내는 것입니다. 모니터를 그대로 사용할 수 있습니다.

아래 그림과 같이 "계속하려면 사용 권한이 필요합니다"가 표시되면, Continue (계속) 을 클릭합니다.

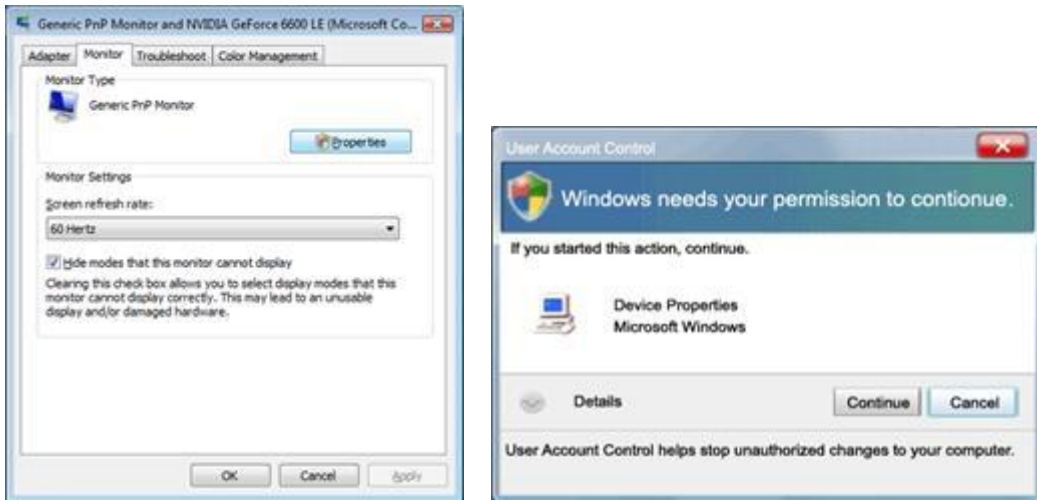

5. Driver (드라이버) 탭에서 Update Driver...(드라이버 업데이트...) 를 클릭합니다.

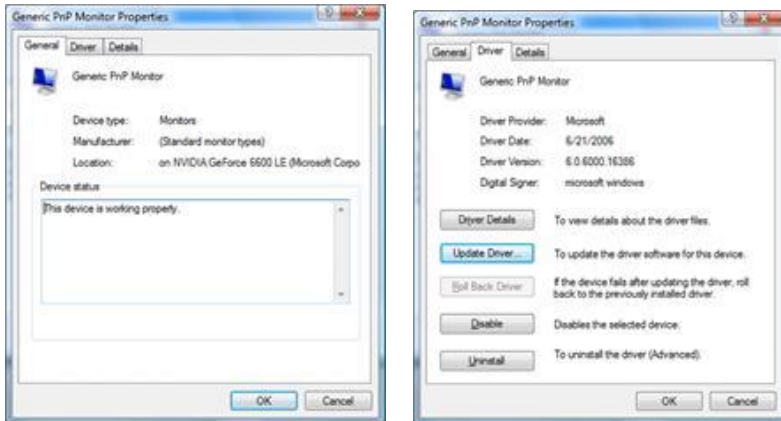

6. Browse my computer for driver software (컴퓨터에서 다른 소프트웨어 찾아보기) 확인란을 선택한 후 Let me pick from a list of device drivers on my computer (컴퓨터의 장치 드라이버 목록에서 직접 선택)을 클릭합니다.

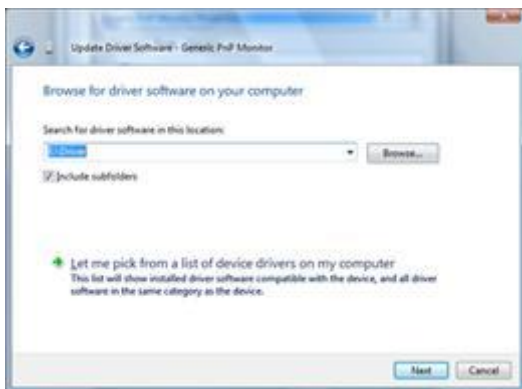

7. Have disk... (디스크 있음...) 버튼을 클릭한 후 Browse...(찾아보기...) 버튼을 클릭한 다음 해당 드라이브 F:\W드라이버(CD-ROM 드라이브)를 선택합니다.

8. 모니터 모델을 선택한 후 Next (다음) 버튼을 클릭합니다.

9. 순서대로 표시된 다음 화면들에서 "닫기" → "닫기" → "확인" → "확인"을 클릭합니다.

Windows XP

1. Windows® XP 를 시작합니다.
2. Start (시작) 버튼을 클릭한 다음 Control Panel (제어판) 을 클릭합니다.



3. Appearance and Themes (모양 및 테마) 를 선택하여 클릭합니다.

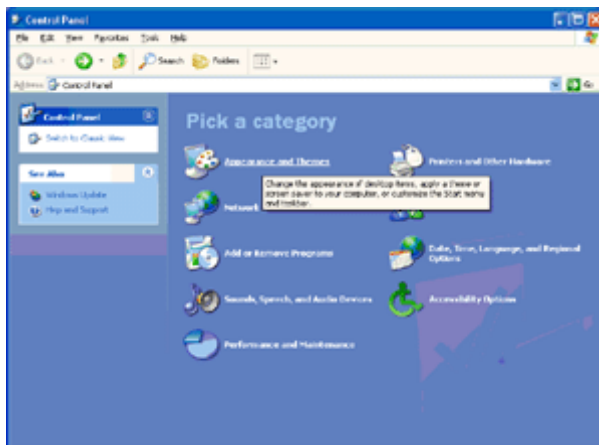

4. Display (디스플레이) 항목을 클릭합니다.

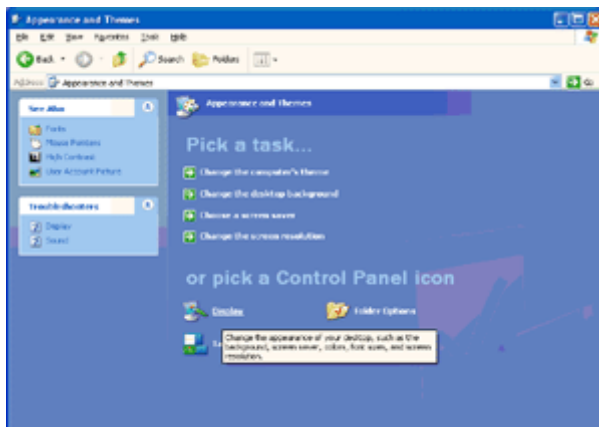

5. Settings (설정) 탭을 선택한 다음 Advanced (고급) 버튼을 클릭합니다.

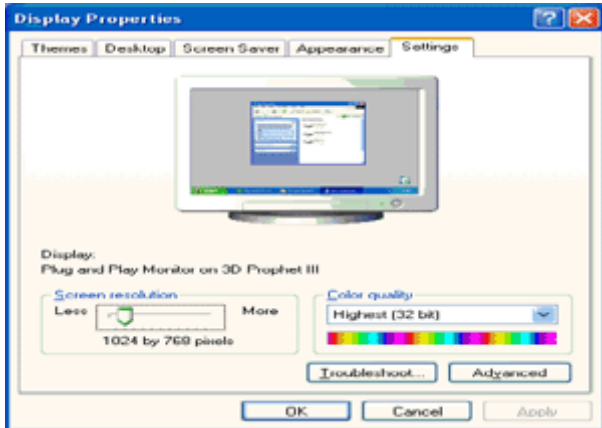

6. Monitor (모니터) 탭을 선택합니다.

- Properties (속성) 버튼이 비활성화된 경우, 모니터가 올바르게 구성되어 있음을 나타내는 것입니다. 설치를 중지하십시오.

- Properties (속성) 버튼이 활성화된 경우 Properties (속성) 버튼을 클릭합니다.

아래 절차를 따르십시오.

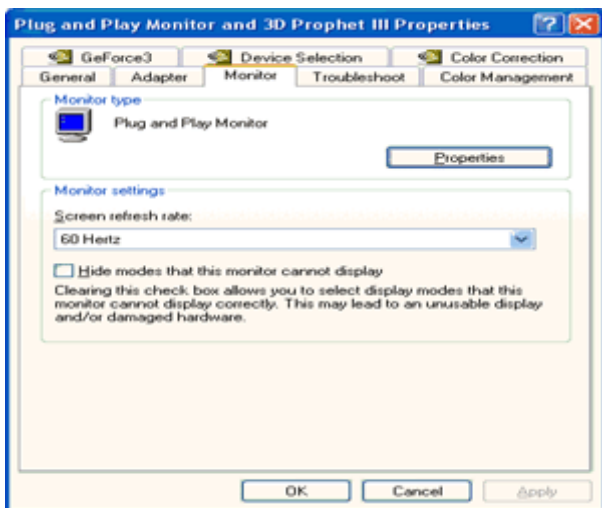

7. Driver (드라이버) 탭을 클릭한 다음 Update Driver...(드라이버 업데이트...) 버튼을 클릭합니다.

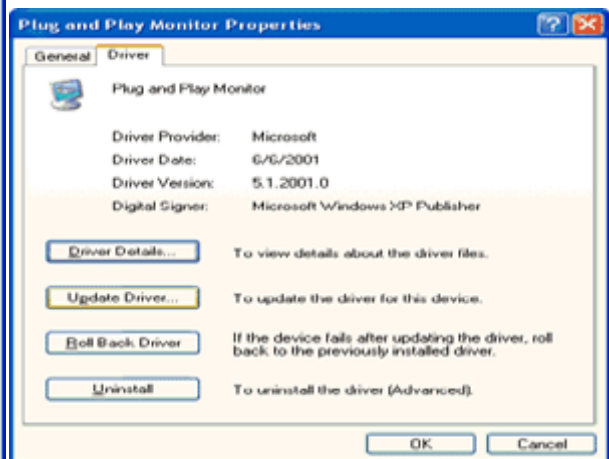
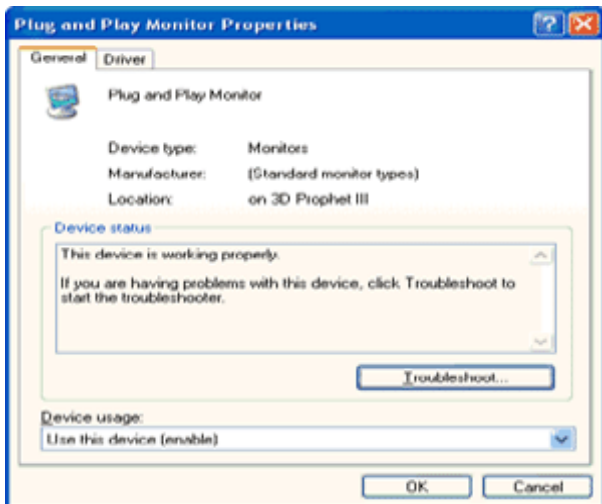

8. Install from a list or specific location [advanced] (목록 또는 특정 위치에서 설치[고급]) 라디오 버튼을 선택한 후 Next (다음) 버튼을 클릭합니다.

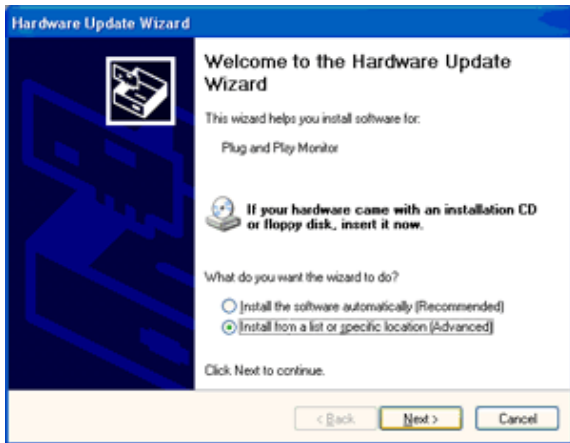

9. Don't Search. I will choose the driver to install (검색 안 함. 설치할 드라이버를 직접 선택) 라디오 버튼을 선택합니다. Next (다음) 버튼을 클릭합니다.

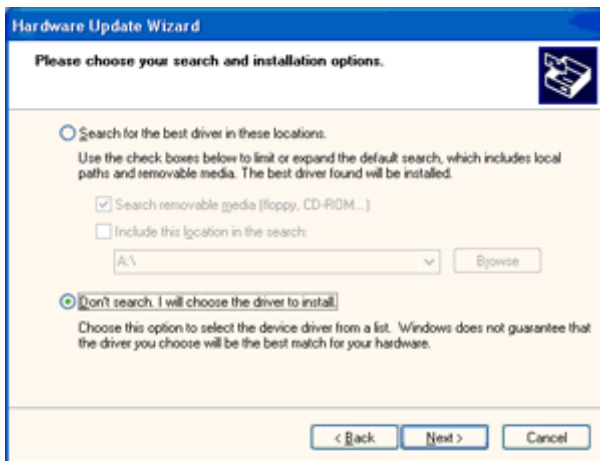

10. Have disk...(디스크 있음...) 버튼을 클릭한 후 Browse...(찾아보기...) 버튼을 클릭한 다음 해당 드라이브 F: (CD-ROM 드라이브)를 선택합니다.

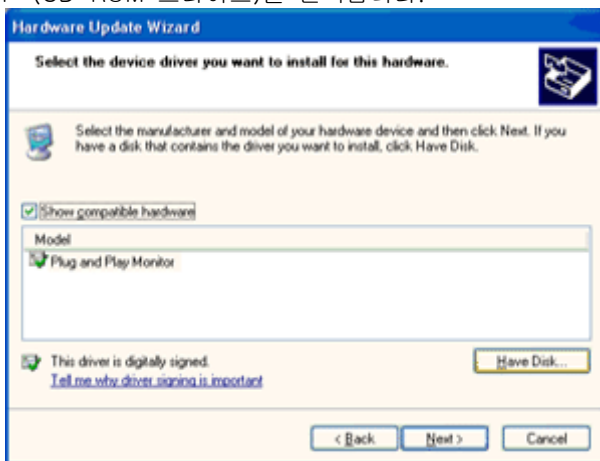

11. Open (열기) 버튼을 클릭한 다음 OK (확인) 버튼을 클릭합니다.

12. 모니터 모델을 선택한 후 Next (다음) 버튼을 클릭합니다.

- 'Windows® XP 호환성을 확인하기 위한 Windows® 로고 테스트를 통과하지 않았습니다'라는 메시지가 표시될 경우, Continue Anyway (그래도 계속) 버튼을 클릭하십시오.

13. Finish (마침) 버튼을 클릭한 후 Close(닫기) 버튼을 클릭합니다.

14. OK (확인) 버튼을 클릭한 후 OK (확인) 버튼을 한 번 더 눌러 디스플레이 속성 대화상자를 닫습니다.

Windows 2000

1. Windows® 2000 을 시작합니다.
 2. Start (시작) 버튼을 클릭한 후 Setting (설정) 을 선택한 다음 Control Panel (제어판) 을 클릭합니다.
 3. Display (디스플레이) 아이콘을 두 번 클릭합니다.
 4. Settings (설정) 탭을 선택한 다음 Advanced... (고급...) 을 클릭합니다.
 5. Monitor (모니터)를 선택합니다.
 - Properties (등록 정보) 버튼이 비활성화된 경우, 모니터가 올바르게 구성되어 있음을 나타내는 것입니다. 설치를 중지하십시오.
 - Properties (등록 정보) 버튼이 활성화된 경우, Properties (등록 정보) 버튼을 클릭합니다. 아래 절차를 따르십시오.
 6. Driver (드라이버)를 클릭한 다음 Update Driver...(드라이버 업데이트...) 버튼을 클릭한 후 Next (다음) 버튼을 클릭합니다.
 7. Display a list of the known drivers for this device so that I can choose a specific driver (특정한 드라이버를 선택할 수 있도록 이 장치에 적절한 드라이버 목록 표시) 를 선택한 후 Next (다음) 을 클릭한 다음 Have disk...(디스크 있음...)을 클릭합니다.
 8. Browse...(찾아보기...) 버튼을 클릭한 다음 해당 드라이브 F: (CD-ROM 드라이브)를 선택합니다.
 9. Open (열기) 버튼을 클릭한 다음 OK (확인) 버튼을 클릭합니다.
 10. 모니터 모델을 선택한 후 Next (다음) 버튼을 클릭합니다.
 11. Finish (마침) 버튼을 클릭한 후 Close (닫기) 버튼을 클릭합니다.
- Digital Signature Not Found (디지털 서명을 찾을 수 없음) 창이 표시될 경우, Yes (예) 버튼을 클릭합니다.

Windows ME

1. Windows® Me 를 시작합니다.
2. Start (시작) 버튼을 클릭한 후 Setting (설정) 을 선택한 다음 Control Panel (제어판) 을 클릭합니다.
3. Display (디스플레이) 아이콘을 두 번 클릭합니다.
4. Settings (설정) 탭을 선택한 다음 Advanced... (고급...) 을 클릭합니다.
5. Monitor (모니터) 버튼을 선택한 다음 Change... (변경...) 버튼을 클릭합니다.
6. Specify the location of the driver(Advanced) (드라이버 위치 지정(고급) 을 선택한 후 Next (다음) 버튼을 클릭합니다.
7. Display a list of all the drivers in a specific location, so you can choose the driver you want (원하는 드라이버를 선택할 수 있도록 특정 위치의 모든 드라이브 목록을 표시) 를 선택한 후 Next (다음) 버튼을 클릭한 다음 Have Disk...(디스크 있음...) 을 클릭합니다.
8. Browse...(찾아보기...) 버튼을 클릭한 후 해당 드라이브 F: (CD-ROM 드라이브)를 선택한 다음 OK (확인) 버튼을 클릭합니다.
9. OK (확인) 버튼을 클릭하고 모니터 모델을 선택한 후 Next (다음) 버튼을 클릭합니다.
10. Finish (마침) 버튼을 클릭한 후 Close (닫기) 버튼을 클릭합니다.

i-Menu



AOC의 “i-Menu” 소프트웨어 사용을 환영합니다. i-Menu는 모니터의 OSD 버튼 대신에 화면 표시 메뉴를 사용해 모니터 디스플레이 설정을 쉽게 조정할 수 있게 합니다. 설치를 수행하려면, 다음 설치 지침을 따르십시오.



e-Saver



AOC e-Saver 모니터 전원 관리 소프트웨어를 사용하게 된 것을 환영합니다! AOC e-Saver는 모니터에 대한 Smart Shutdown(스마트 종료) 기능을 특징으로 하며, PC가 특정 상태(켜짐, 꺼짐, 대기 또는 화면 보호기)에 있을 때 시간에 맞춰 모니터를 종료할 수 있습니다. 실제의 종료 시간은 기본 설정에 따라 다릅니다(아래의 예 참조). "driver/e-Saver/setup.exe"를 클릭하여 e-Saver 소프트웨어 설치를 시작한 다음, 설치 마법사에 따라 소프트웨어 설치를 완료하십시오. 네 가지 PC 상태 각각의 폴다운 메뉴에서 모니터가 자동으로 종료되는 시간을 분 단위로 선택할 수 있습니다. 예:

- 1) PC가 켜진 상태에서는 모니터가 종료되지 않습니다.
- 2) PC를 끈 경우 5분이 지나면 모니터가 자동으로 종료됩니다.
- 3) PC가 슬립/대기 모드에 들어간 지 10분이 지나면 모니터가 자동으로 종료됩니다.
- 4) 화면 보호기가 나타난 20분이 지나면 모니터가 자동으로 종료됩니다.

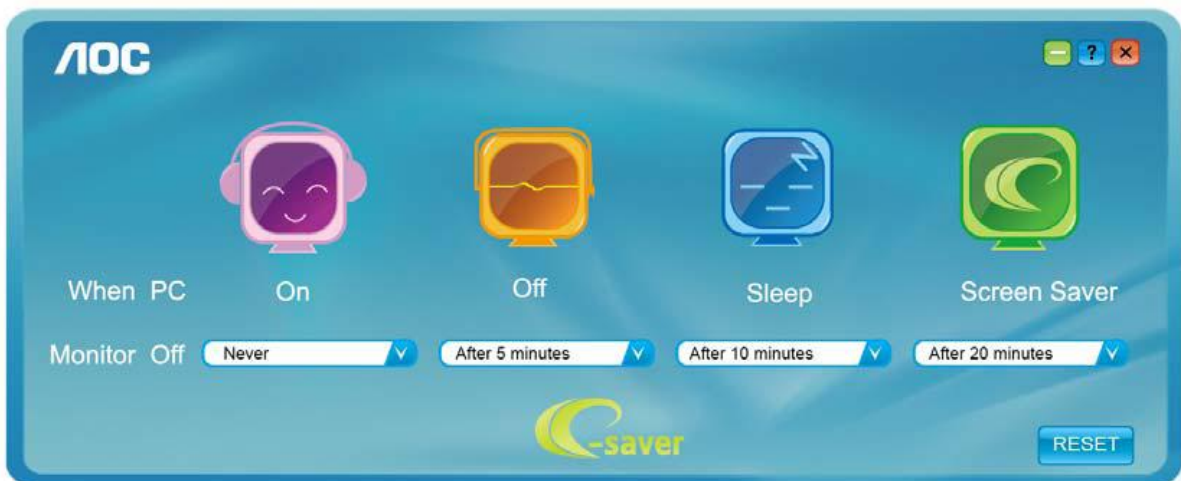

“RESET(리셋)”을 클릭하여 e-Saver를 아래의 기본 설정값으로 설정할 수 있습니다.

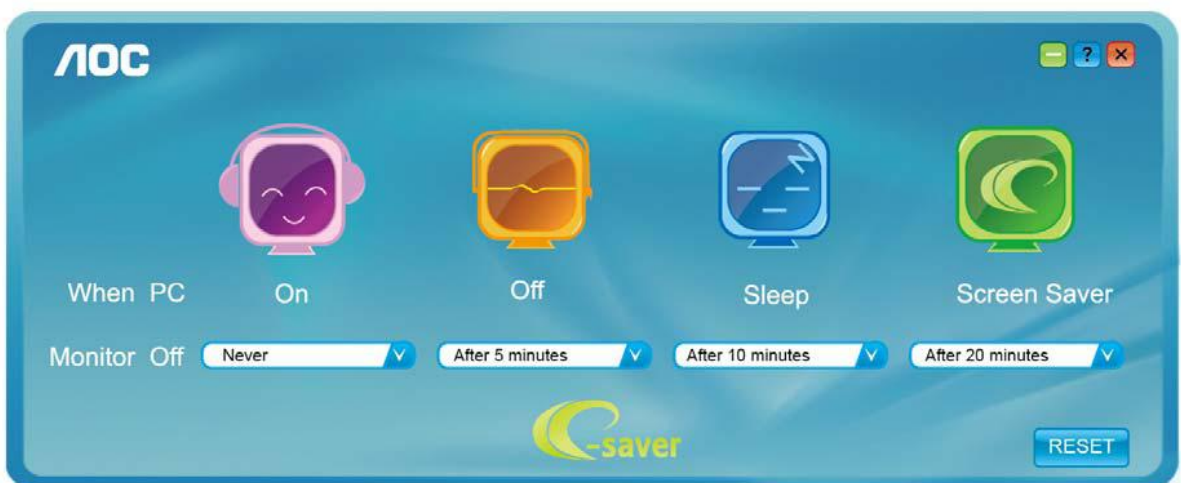

Screen+



AOC의 "Screen+" 소프트웨어 사용을 환영합니다., Screen+ 소프트웨어는 데스크탑 화면 분할 도구입니다. 데스크탑을 여러 작업창으로 나누며 각 작업창은 서로 다른 윈도우 화면을 디스플레이합니다. 윈도우를 원하는 창으로 드래그 하면 됩니다. 작업을 쉽게 할 수 있도록 여러 모니터 화면을 지원합니다. 설치 소프트웨어 지침대로 설치하십시오. .



문제 해결

문제	가능한 해결책
전원 LED가 켜져 있지 않습니다.	전원 버튼이 켜져 있고 전원 코드가 접지형 전원 콘센트와 모니터에 올바르게 연결되어 있는지 확인합니다.
화면에 이미지가 표시되지 않습니다.	<ul style="list-style-type: none"> ●전원 코드가 올바르게 연결되어 있습니까? 전원 코드 연결과 전원공급장치를 확인합니다. ●케이블이 올바르게 연결되어 있습니까? (D-sub 케이블을 사용하여 연결) DB-15 케이블 연결을 확인합니다. (DVI 케이블을 사용하여 연결) DVI 케이블 연결을 확인합니다. * DVI 입력은 일부 모델에서만 사용할 수 있습니다. ●전원이 켜져 있을 경우, 컴퓨터를 재부팅해 초기 화면(로그인 화면)이 보이는지 확인합니다. 초기 화면(로그인 화면)이 표시되면, 컴퓨터를 적절한 모드(Windows ME/XP/2000의 경우 안전 모드)로 부팅한 후 비디오 카드의 주파수를 변경합니다. (최적 해상도 설정하기를 참조) 초기 화면(로그인 화면)이 표시되지 않을 경우, 서비스 센터 또는 대리점에 문의하십시오 ●화면에 "입력이 지원되지 않습니다"가 표시됩니까? 이 메시지는 비디오 카드의 신호가 모니터가 적절하게 취급할 수 있는 최대 해상도와 주파수를 초과할 때 표시됩니다. 모니터가 적절하게 취급할 수 있는 최대 해상도와 주파수를 조정합니다. ●AOC 모니터 드라이버가 설치되었는지 확인합니다.
영상이 흐리고 그림자가 생깁니다.	<p>명암 및 밝기 조절 기능을 조정합니다. 눌러서 자동 조정합니다. 연장 케이블 또는 스위치 박스를 사용하고 있지 않은지 확인합니다. 모니터를 컴퓨터 뒷면의 비디오 카드 출력 커넥터에 직접 연결할 것을 권장합니다.</p>
영상의 뒤틀림, 깜박거림 또는 물결 무늬가 영상에 나타납니다.	<p>전기적 간섭을 유발할 수 있는 전기 장치를 모니터에서 최대한 멀리 옮깁니다. 사용 중인 해상도에서 모니터가 제공할 수 있는 최대 화면 주사율을 사용합니다.</p>
모니터가 "활성 끄기 모드"에 고정되어 있습니다.	<p>컴퓨터 전원 스위치를 ON 위치에 두어야 합니다. 컴퓨터 비디오 카드를 슬롯에 부드럽게 꽂아야 합니다. 모니터의 비디오 케이블이 컴퓨터에 올바르게 연결되어 있는지 확인합니다. 모니터의 비디오 케이블을 검사하고 구부러진 핀이 없는지 확인합니다. CAPS LOCK LED를 관찰하면서 키보드의 CAPS LOCK 키를 눌러 컴퓨터가 동작하는지 확인합니다. CAPS LOCK 키를 누른 후 LED가 켜지거나 꺼집니다.</p>
원색중 하나가 없습니다(적색, 녹색 또는 청색).	<p>모니터의 비디오 케이블을 검사하고 손상된 핀이 없는지 확인합니다. 모니터의 비디오 케이블이 컴퓨터에 올바르게 연결되어 있는지 확인합니다.</p>
화면 이미지가 중심이 맞지 않거나 크기가 올바르지 않습니다.	수평 위치와 수직 위치를 조정하거나 바로 가기 키(자동)를 누릅니다.
영상에 색 결함이 있습니다(흰색이 흰색으로 보이지 않음).	RGB 색을 조정하거나 원하는 색온도를 선택합니다.
화면에 수평 또는 수직 흔들림이 나타납니다.	Windows 95/98/2000/ME/XP 종료 모드를 사용합니다. 글룩과 초점을 조정합니다. 눌러서 자동 조정합니다.

규격

일반 규격

LCD 패널	모델 번호	E960SRDA/ E960PRDA/E960SRD	
	구동 시스템	TFT 컬러 LCD	
	볼 수 있는 이미지 크기	48.2 cm 대각선	
	픽셀 피치	0.294mm(H) x 0.294 mm(V)	
	비디오	R, G, B 아날로그 인터페이스, 디지털 인터페이스	
	별도의 동기화	H/V TTL	
	표시색	16.7M 색	
	도트 클럭	108MHz	
해상도	수평 주사 범위	30 kHz - 83 kHz	
	수평 주사 크기(최대)	376.32mm	
	수직 주사 범위	50 Hz - 76 Hz	
	수직 주사 크기(최대)	301.056mm	
	최적 사전 설정 해상도	1280x 1024 (60 Hz)	
	플러그 앤 플레이	VESA DDC2B/CI	
	입력 커넥터	D-Sub 15 핀, DVI-D	
	입력 비디오 신호	아날로그: 0.7Vp-p(표준), 75 옴, TMDS	
	전원	100-240V~, 50/60Hz	
	소비 전력	액티브 18W (일반)	
		대기 < 0.5 W	
	끄기 타이머	0~24 시간 모니터를 끌 시간을 선택합니다	
스피커(E960SRDA/E960PRDA)	2W x 2		
물리적 특성	커넥터 종류	15-핀 미니 D-Sub, DVI-D,	
	신호 케이블 종류	탈착식	
환경	온도	동작	0° to 40°
		비동작	-25°to 55°
	습도	동작	10% to 85% (비응축)
		비동작	5% to 93% (비응축)

LCD 패널	모델 번호	E2060S _{WN} /E2060S _{WDN} /E2060S _{WDAN} /E2060S _{WDA} / E2060P _{WDA} /E2060S _W /E2060S _{WD} /E2060S _{WDU}
	구동 시스템	TFT 컬러 LCD
	볼 수 있는 이미지 크기	49.5cm 대각선
	픽셀 피치	0. 27 mm(H) x 0. 27 mm(V)
	비디오 (E2060S _{WDN} /E2060S _{WDAN} /E2060S _{WDA} /E2060P _{WDA} /E2060S _{WD} /E2060S _{WDU})	R, G, B 아날로그 인터페이스, 디지털 인터페이스
	비디오 (E2060S _W E2060S _{WN})	R, G, B 아날로그 인터페이스,
	별도의 동기화	H/V TTL
	표시색	16.7M 색
	도트 클럭	108 MHz
해상도	수평 주사 범위	30 kHz - 83 kHz
	수평 주사 크기(최대)	432mm
	수직 주사 범위	50 Hz - 76 Hz
	수직 주사 크기(최대)	239.76mm
	최적 사전 설정 해상도	1600×900@60Hz
	플러그 앤 플레이	VESA DDC2B/C1
	입력 커넥터 (E2060S _{WDN} /E2060S _{WDAN} /E2060S _{WDA} /E2060P _{WDA} /E2060S _{WD} /E2060S _{WDU})	D-Sub 15 핀, DVI-D,
	입력 커넥터(E2060S _W E2060S _{WN})	D-Sub 15 핀
	입력 비디오 신호	아날로그: 0.7V _{p-p} (표준), 75 옴, TMDS
	전원	100-240V~, 50/60Hz
	소비 전력	액티브 23 W (일반) 액티브 35 W (일반) (E2060S _{WDU})
		대기 < 0.5 W 대기 < 1 W (E2060S _{WDU})
	끄기 타이머	0~24 시간 모니터를 끌 시간을 선택합니다
스피커(E2060S _{WDA} /E2060P _{WD} A/E2060S _{WDAN} /E2060S _{WDU})	2W x 2	

물리적 특성	커넥터 종류 (E2060S _{WDN} /E2060S _{WDAN} /E2060S _{WDA} /E2060P _{WDA} /E2060S _{WD} /E2060S _{WDU})	15-핀 미니 D-Sub, DVI-D	
	커넥터 종류 (E2060S _{WN} /E2060S _W)	15-핀 미니 D-Sub	
	신호 케이블 종류	탈착식	
환경	온도	동작	0° to 40°
		비동작	-25°to 55°
	습도	동작	10% to 85% (비응축)
		비동작	5% to 93% (비응축)

LCD 패널	모델 번호	E2260P _{HU} /E2260S _{HU} /E2260P _{DA} /E2260S _{DA} /E2260S _D /E2260P _Q
	구동 시스템	TFT 컬러 LCD
	볼 수 있는 이미지 크기	55.86 cm 대각선
	픽셀 피치	0.282mm(H) x 0.282mm(V)
	비디오 (E2260P _Q)	R, G, B 아날로그 인터페이스, 디지털 인터페이스, DP 인터페이스
	비디오 (E2260P _{HU} /E2260S _{HU})	R, G, B 아날로그 인터페이스, 디지털 인터페이스, HDMI 인터페이스
	비디오 (E2260P _{DA} /E2260S _{DA} /E2260S _D)	R, G, B 아날로그 인터페이스, 디지털 인터페이스
	별도의 동기화	H/V TTL
	표시색	16.7M 색
	도트 클럭	146MHz
해상도	수평 주사 범위	30 kHz - 83 kHz
	수평 주사 크기(최대)	473.76mm
	수직 주사 범위	50 Hz - 76 Hz
	수직 주사 크기(최대)	296.1 mm
	최적 사전 설정 해상도	1680 x 1050@60Hz
	플러그 앤 플레이	VESA DDC2B/CI
	입력 커넥터 (E2260P _Q)	D-Sub 15 핀, DVI-D, DP
	입력 커넥터 (E2260P _{HU} /E2260S _{HU})	D-Sub 15 핀, DVI-D, HDMI
	입력 커넥터 (E2260P _{DA} /E2260S _{DA} /E2260S _D)	D-Sub 15 핀, DVI-D
	입력 비디오 신호	아날로그: 0.7V _{p-p} (표준), 75 옴, TMDS

	전원	100-240V~, 50/60Hz	
	소비 전력	액티브 42 W (일반)	
		대기 < 0.5 W	
	끄기 타이머	0~24 시간 모니터를 끌 시간을 선택합니다	
	스피커(E2260P _{DA} /E2260S _{DA} E2260P _{HU} /E2260S _{HU} /E2260P _Q)	2W x 2	
물리적 특성	커넥터 종류 (E2260P _Q)	15-핀 미니 D-Sub, DVI-D, DP	
	커넥터 종류 (E2260P _{HU} /E2260S _{HU})	15-핀 미니 D-Sub, DVI-D, HDMI	
	커넥터 종류 (E2260P _{DA} /E2260S _{DA} /E2260S _D)	15-핀 미니 D-Sub, DVI-D	
	신호 케이블 종류	탈착식	
환경	온도	동작	0° to 40°
		비동작	-25° to 55°
	습도	동작	10% to 85% (비응축)
		비동작	5% to 93% (비응축)

LCD 패널	모델 번호	E2460P _{WHU} / E2460S _{WHU}	
	구동 시스템	TFT 컬러 LCD	
	볼 수 있는 이미지 크기	59.8cm 대각선	
	픽셀 피치	0.2715 mm(H) x 0.2715 mm(V)	
	비디오	R, G, B 아날로그 인터페이스, 디지털 인터페이스, HDMI 인터페이스	
	별도의 동기화	H/V TTL	
	표시색	16.7M 색	
	도트 클럭	170 MHz	
해상도	수평 주사 범위	30 kHz - 83 kHz	
	수평 주사 크기(최대)	521.28 mm	
	수직 주사 범위	50 Hz - 76 Hz	
	수직 주사 크기(최대)	293.22 mm	
	최적 사전 설정 해상도	1920 x 1080 (60 Hz)	
	플러그 앤 플레이	VESA DDC2B/CI	
	입력 커넥터	D-Sub 15 핀, DVI-D, HDMI	
	입력 비디오 신호	아날로그: 0.7V _{p-p} (표준), 75 옴, TMDS	
	전원	100-240V~, 50/60Hz	
	소비 전력	액티브 42 W (일반)	
		대기 < 0.5 W	
끄기 타이머	0~24 시간 모니터를 끌 시간을 선택합니다		

	스피커	2W x 2	
물리적 특성	커넥터 종류	15-핀 미니 D-Sub, DVI-D, HDMI	
	신호 케이블 종류	탈착식	
환경	온도	동작	0° to 40°
		비동작	-25°to 55°
	습도	동작	10% to 85% (비응축)
		비동작	5% to 93% (비응축)

LCD 패널	모델 번호	E2460SHU / E2460PHU	
	구동 시스템	TFT 컬러 LCD	
	볼 수 있는 이미지 크기	61.0 cm 대각선	
	픽셀 피치	0. 27675 mm(H) x 0. 27675 mm(V)	
	비디오	R, G, B 아날로그 인터페이스, 디지털 인터페이스, HDMI 인터페이스	
	별도의 동기화	H/V TTL	
	표시색	16.7M 색	
	도트 클럭	170 MHz	
해상도	수평 주사 범위	30 kHz - 83 kHz	
	수평 주사 크기(최대)	531.36 mm	
	수직 주사 범위	55Hz - 76 Hz	
	수직 주사 크기(최대)	298.89 mm	
	최적 사전 설정 해상도	1920 x 1080 (60 Hz)	
	플러그 앤 플레이	VESA DDC2B/CI	
	입력 커넥터	D-Sub 15 핀, DVI-D, HDMI	
	입력 비디오 신호	아날로그: 0.7Vp-p(표준), 75 옴, TMDS	
	전원	100-240V~, 50/60Hz	
	소비 전력	액티브 42 W (일반)	
		대기 < 0.5 W	
	끄기 타이머	0~24 시간 모니터를 끌 시간을 선택합니다	
스피커	2W x 2		
물리적 특성	커넥터 종류	15-핀 미니 D-Sub, DVI-D, HDMI	
	신호 케이블 종류	탈착식	
환경	온도	동작	0° to 40°
		비동작	-25°to 55°
	습도	동작	10% to 85% (비응축)
		비동작	5% to 93% (비응축)

사전 설정 디스플레이 모드

19R

스탠드	해상도	수평 주파수(kHz)	수직 주파수(Hz)
VGA	640x480@60Hz	31.469	59.940
VGA	640x480@67Hz	35.000	66.667
VGA	640x480@72Hz	37.861	72.809
VGA	640x480@75Hz	37.500	75.000
Dos-mode	720x400@70Hz	31.469	70.087
SVGA	800x600@56Hz	35.156	56.250
SVGA	800x600@60Hz	37.879	60.317
SVGA	800x600@72Hz	48.077	72.188
SVGA	800x600@75Hz	46.875	75.000
SVGA	832x624@75Hz	49.725	74.551
XGA	1024x768@60Hz	48.363	60.004
XGA	1024x768@70Hz	56.476	70.069
XGA	1024x768@75Hz	60.023	75.029
SXGA	1280x1024@60Hz	63.981	60.020
SXGA	1280x1024@75Hz	79.976	75.025

19.5W

스탠드	해상도	수평 주파수(kHz)	수직 주파수(Hz)
VGA	640×480 @60Hz	31.469	59.940
VGA	640×480 @67Hz	35.000	66.667
VGA	640×480 @72Hz	37.861	72.809
VGA	640×480 @75Hz	37.500	75.000
Dos-mode	720×400 @70Hz	31.469	70.087
SVGA	800×600 @56Hz	35.156	56.250
SVGA	800×600 @60Hz	37.879	60.317
SVGA	800×600 @72Hz	48.077	72.188
SVGA	800×600@75Hz	46.875	75.000
SVGA	832×624 @75Hz	49.725	74.500
XGA	1024×768 @60Hz	48.363	60.004
XGA	1024×768 @70Hz	56.476	70.069
XGA	1024×768 @75Hz	60.023	75.029
SXGA	1280×1024@60Hz	63.981	60.020
SXGA	1280×1024@75Hz	79.976	75.025
WSXGA	1600×900 @60Hz	55.540	59.978

22w

스탠드	해상도	수평 주파수(kHz)	수직 주파수(Hz)
VGA	640x480@60Hz	31.469	59.940
VGA	640x480@72Hz	37.861	72.809
VGA	640x480@75Hz	37.500	75.000
SVGA	800x600@56Hz	35.156	56.250
SVGA	800x600@60Hz	37.879	60.317
SVGA	800x600@72Hz	48.077	72.188
SVGA	800x600@75Hz	46.875	75.000
XGA	1024x768@60Hz	48.363	60.004
XGA	1024x768@75Hz	60.023	75.029
SXGA	1280x1024@60Hz	63.981	60.020
SXGA	1280x1024@75Hz	79.976	75.025
WXGA	1440x900@60Hz	55.935	59.887
WSXGA	1680x1050@60Hz	65.290	59.954
IBM-MODE DOS	720x400@70Hz	31.469	70.087
MAC MODE VGA	640x480@67Hz	35.000	66.667
MAC MODE SVGA	832x624@75Hz	49.725	74.551

23.6w

스탠드	해상도	수평 주파수(kHz)	수직 주파수(Hz)
VGA	640x480 @60Hz	31.469	59.940
VGA	640x480 @67Hz	35.000	66.667
VGA	640x480 @72Hz	37.861	72.809
VGA	640x480 @75Hz	37.500	75.000
Dos-mode	720x400 @70Hz	31.469	70.087
SVGA	800x600 @56Hz	35.156	56.250
SVGA	800x600 @60Hz	37.879	60.317
SVGA	800x600 @72Hz	48.077	72.188
SVGA	800x600 @75Hz	46.875	75.000
SVGA	832x624 @75Hz	49.725	74.551
XGA	1024x768 @60Hz	48.363	60.004
XGA	1024x768 @70Hz	56.476	70.069
XGA	1024x768 @75Hz	60.023	75.029
XGA	1024x768 @75Hz	60.241	74.927
***	1280x960 @60Hz	60.000	60.000
SXGA	1280x1024 @60Hz	63.981	60.02
SXGA	1280x1024 @75Hz	79.976	75.025
WXGA+	1440x900 @60Hz	55.935	59.887
WSXGA	1680x1050 @60Hz	65.290	59.954
HD	1920x1080@60Hz	67.500	60.000

24w

스탠드	해상도	수평 주파수(kHz)	수직 주파수(Hz)
VGA	640x480@60Hz	31.469	59.94
	640x480@72Hz	37.861	72.809
	640x480@75Hz	37.5	75
SVGA	800x600@56Hz	35.156	56.25
	800x600@60Hz	37.879	60.317
	800x600@72Hz	48.077	72.188
	800x600@75Hz	46.875	75
XGA	1024x768@60Hz	48.363	60.004
	1024x768@70Hz	56.476	70.069
	1024x768@75Hz	60.023	75.029
SXGA	1280x1024@60Hz	63.981	60.02
SXGA	1280x1024@75Hz	79.976	75.025
WXGA	1440x900@60Hz	55.935	59.887
WSXGA+	1680x1050@60Hz	65.29	59.954
HDTV	1920x1080@60Hz	67.5	60
DOS	720x400@70Hz	31.469	70.087
VGA	640x480@67Hz	35	66.667
SVGA	832x624@75Hz	49.725	74.551

핀 지정

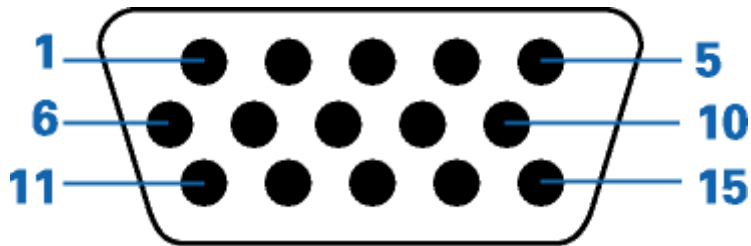

핀 번호	신호 케이블의 15-핀쪽
1	비디오-적색
2	비디오-녹색
3	비디오-청색
4	사용되지 않음
5	케이블 감지
6	접지-R
7	접지-G
8	접지-B
9	+5V
10	접지
11	사용되지 않음
12	DDC-직렬 데이터
13	수평 동기화
14	수직 동기화
15	DDC-직렬 클럭

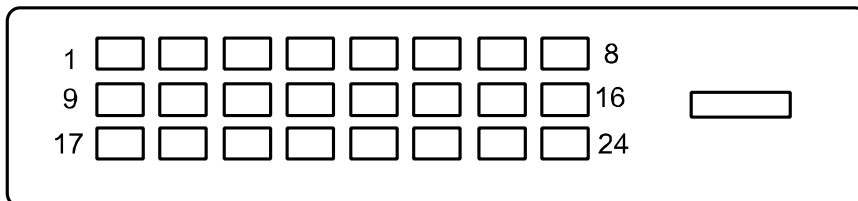

핀 번호	신호명	핀 번호	신호명	핀 번호	신호명
1.	TMDS 데이터 2-	9.	TMDS 데이터 1-	17.	TMDS 데이터 0-
2.	TMDS 데이터 2+	10.	TMDS 데이터 1+	18.	TMDS 데이터 0+
3.	TMDS 데이터 2/4 차폐	11.	TMDS 데이터 1/3 차폐	19.	TMDS 데이터 0/5 차폐
4.	TMDS 데이터 4-	12.	TMDS 데이터 3-	20.	TMDS 데이터 5-
5.	TMDS 데이터 4+	13.	TMDS 데이터 3+	21.	TMDS 데이터 5+
6.	DDC 클럭	14.	+5V 전원	22.	TMDS 클럭차폐
7.	DDC 데이터	15.	접지(+5V 용)	23.	TMDS 클럭+
8.	사용되지 않음	16.	핫 플러그 감지	24.	TMDS 클럭-



핀 번호	신호명	핀 번호	신호명	핀 번호	신호명
1.	TMDS 데이터 2+	9.	TMDS 데이터 0	17.	DDC/CEC 접지
2.	TMDS 데이터 2 차폐	10.	TMDS 클럭+	18.	+5V 전원
3.	TMDS 데이터 2	11.	TMDS 클럭차폐	19.	핫 플러그 감지
4.	TMDS 데이터 1+	12.	TMDS 클럭		
5.	TMDS 데이터 1 차폐	13.	CEC		
6.	TMDS 데이터 1	14.	예약 (장치사용되지 않음)		
7.	TMDS 데이터 0+	15.	SCL		
8.	TMDS 데이터 0 차폐	16.	SDA		

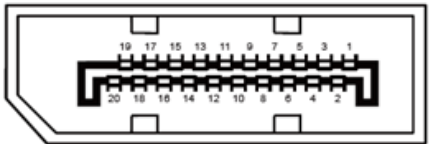

핀 번호	신호명	핀 번호	신호명
1	ML_Lane 3 (n)	11	GND
2	GND	12	ML_Lane 0 (p)
3	ML_Lane 3 (p)	13	CONFIG1
4	ML_Lane 2 (n)	14	CONFIG2
5	GND	15	AUX_CH(p)
6	ML_Lane 2 (p)	16	GND
7	ML_Lane 1 (n)	17	AUX_CH(n)
8	GND	18	Hot Plug Detect
9	ML_Lane 1 (p)	19	Return DP_PWR
10	ML_Lane 0 (n)	20	DP_PWR

플러그 앤 플레이

플러그 앤 플레이 DDC2B 기능

이 모니터에는 VESA DDC 표준에 따라 VESA DDC2B 기능이 탑재되어 있습니다. 이 기능으로 인해 모니터는 호스트 시스템에 그 정체를 알릴 수 있고, 사용된 DDC 레벨에 따라, 그 디스플레이 기능에 대한 추가 정보를 전달할 수 있습니다.

DDC2B는 I2C 프로토콜에 기반한 양방향 데이터 채널입니다. 호스트는 DDC2B 채널을 이용해 EDID 정보를 요청할 수 있습니다.

규제

FCC 고지사항

FCC 클래스 B 무선 주파수 간섭 규정: (FCC 인증 모델에 적용)

참고: 이 장치는 FCC 규약 15 부에 의거하여 시험을 통해 클래스 B 디지털 장치의 기준을 준수하는 것으로 밝혀졌습니다. 이 기준은 주거용 건물에서 유해 간섭에 대한 적절한 보호를 제공하기 위한 기준입니다. 이 장치는 무선 주파수 에너지를 생성하고, 사용하고, 또한 방사할 수 있으며, 지침에 따라 설치 및 사용되지 않을 경우 무선 통신에 대한 유해 간섭을 유발할 수 있습니다. 그러나 특정 설치 장소에서 간섭이 발생하지 않는다는 보장은 없습니다. 이 장치가 라디오 수신 또는 TV 수신에 대한 유해 간섭을 유발하는 경우(유해 간섭 유발 여부는 이 장치를 껐다 켜서 확인할 수 있음) 사용자는 다음 조치들 가운데 하나 또는 그 이상을 이용하여 간섭을 제거해야 합니다.

수신 안테나의 방향 또는 위치를 변경합니다.

장치와 수신기 사이의 거리를 늘립니다.

장치를 수신기가 연결된 회로와 다른 회로의 콘센트에 연결합니다.

대리점 또는 경험 많은 라디오/TV 기술자에게 도움을 요청합니다.

알림:

준수 책임자의 명시적 승인을 얻지 않고 변경하거나 개조할 경우 사용자의 장치 조작 권한은 무효가 됩니다.

차폐된 인터페이스 케이블과 AC 전원 코드(있을 경우)를 사용해 방출 기준을 준수해야 합니다.

제조업체는 이 장치의 무단 개조에 의해 유발된 어떤 라디오 또는 TV 간섭에 대해서도 책임지지 않습니다.

그러한 간섭을 수정하는 것은 사용자의 책임입니다. 그러한 간섭을 수정하는 것은 사용자의 책임입니다.

WEEE 선언

유럽 연합의 가정용 폐장치 폐기.



제품 또는 제품 포장에 표시된 이 기호는 이 제품을 다른 가정용 폐기물과 함께 버리지 않아야 한다는 것을 나타냅니다. 그 대신 사용자는 폐전기전자장치의 재활용을 위해 지정된 수거 장소에 폐장치를 전달해 버릴 책임이 있습니다. 버릴 때 폐장치를 분리 수거하고 재활용하면 자원 보존에 도움이 되며 폐장치를 인간의 건강과 환경을 보호하는 방식으로 재활용되게 합니다. 재활용을 위해 폐장치를 버릴 수 있는 장소에 대한 자세한 내용은 현지 시청, 가정용 폐기물 처리 담당 회사 또는 제품을 구입한 판매점에 문의하십시오.

WEEE Declaration for India



This symbol on the product or on its packaging indicates that this product must not be disposed of with your other household waste. Instead it is your responsibility to dispose of your waste equipment by handing it over to a designated collection point for the recycling of waste electrical and electronic equipment. The separate collection and recycling of your waste equipment at the time of disposal will help to conserve natural resources and ensure that it is recycled in a manner that protects human health and the environment.

For more information about where you can drop off your waste equipment for recycling in India please visit the below web link.

www.aocindia.com/ewaste.php.

EPA Energy Star



ENERGY STAR® is a U.S. registered mark. As an ENERGY STAR® Partner, AOC International (Europe) BV and Envision Peripherals, Inc. have determined that this product meets the ENERGY STAR® guidelines for energy efficiency.

(FOR EPA CERTIFIED MODELS)

TCO DOCUMENT

Congratulations!

This product is designed for both you and the planet!



TCO Development works for sustainable IT - manufacture, use and recycling of IT products reflecting environmental, social and economic responsibility.

TCO Certified is a third party verified program, where every product model is tested by an accredited impartial test laboratory. TCO

Certified represents one of the toughest certifications for ICT products worldwide.

Some of the Usability features of TCO Certified Displays:

- Visual Ergonomics for image quality is tested to ensure top performance and reduce sight and strain problems. Important parameters are Resolution, Luminance, Contrast, Reflection and Colour characteristics
- Products are tested according to rigorous safety standards at impartial laboratories
- Electric and magnetic fields emissions as low as normal household background levels
- Workload ergonomics to ensure a good physical environment

Some of the Environmental features of TCO Certified Displays:

- Production facilities have an Environmental Management System (EMAS or ISO 14001)
- Low energy consumption to minimize climate impact
- Restrictions on Chlorinated and Brominated flame retardants, plasticizers, plastics and heavy metals such as cadmium, mercury and lead (RoHS compliance)
- Both product and product packaging is prepared for recycling
- The brand owner offers take-back options

Corporate Social Responsibility

- The brand owner demonstrates the product is manufactured under working practices that promote good labour relations and working conditions.

The Criteria Document can be downloaded from our web site. The criteria included in this label have been developed by TCO Development in co-operation with scientists, experts, users as well as manufacturers all over the world. Since the end of the 1980s TCO has been involved in influencing the development of IT equipment in a more user and environmentally friendly direction. Our ICT product labeling system began in 1992 and is now requested by users and ICT-manufacturers all over the world.

For more information, please visit
www.tcodevelopment.com

TCO Certified Document for Displays version: 2.3



Technology for you and the planet

(FOR TCO CERTIFIED MODELS)